

HET HOU(D)T NOOIT OP!

Voor de productie van Den Buizerd blokhutten gebruiken wij uitsluitend op kwaliteit geselecteerd Noord-Europees vurenhout. Hout uit dit gebied wordt onder streng toezicht van de overheid op ecologisch verantwoorde wijze verkregen en kenmerkt zich door de hoogwaardige kwaliteit. Hout blijft een natuurproduct en kent derhalve de eigenschap dat het krimpt en uitzet als gevolg van weersinvloeden. Tevens kunnen zich kleurveranderingen, onderlinge kleurverschillen en nervenverschillen voordoen.

PLATTEGRONDEN

Op de plattegrondjes bij de blokhutten ziet u de inwendige (in zwart) en uitwendige maten (in rood). Ook ziet u hoe de voorwand van de betreffende blokhut standaard is ingedeeld alsmede de draairichting van de deur. Bij elke blokhut (m.u.v. hoek- en achtkantmodellen) is het mogelijk deze indeling te spiegelen tijdens de opbouw. Bestel indien noodzakelijk wel van te voren een deur met een andere draairichting.

FUNDERING/VLOER

Alvorens een blokhut op te bouwen dient u een goede stabiele fundering te maken. U kunt bijvoorbeeld een tegelvloer aanleggen die dienst doet als fundering en direct als binnenvloer. Te allen tijde geldt dat de fundering/vloer waterpas en boven het maaiveld moet liggen en dat de ondergrond afhankelijk van de bodemgesteldheid op juiste wijze is geprepareerd. Het is raadzaam de blokhut te plaatsen op onze geïmpregneerde fundamentbalken. Na opbouw van de blokhut bevelen wij een houten Den Buizerd binnenvloer aan.

FRAAIE, AFGERONDE WANDBALKEN EN VERNUFTIGE HOEKVERBINDING

Alle Den Buizerd blokhutten zijn voorzien van fraai afgeronde kopse kanten van de wandbalken. Deze "knappe koppen" hebben tevens een praktische functie. Zij zijn niet alleen minder kwetsbaar voor beschadiging dan recht afgewerkte kanten, maar bovenal veel prettiger te verven. Tevens kennen alle 90 graden hoeken van onze blokhutten een vernuftige hoekverbinding die zorgt voor een blokhut met een hoge stabiliteit en een uitstekende afsluiting tegen water, wind en licht. Het vernuft zit hem in de aangebrachte voorziening voor ventilatie, zodat de verbinding sneller kan drogen, om zo schimmelvorming in de hoeken tegen te gaan, mits op een correcte manier behandeld.



COMPLEET GELEVERD

Alle wanden van Den Buizerd blokhutten zijn 28 mm dik en bouwt u op via het stapelsysteem. Elke blokhut wordt als bouw pakket geleverd. Bovendien met alle nodige toebehoren zodat u in een keer klaar bent.

- Duidelijke wandtekeningen en opbouwhandleiding;
- Ra(a)m(en) inclusief echt glas en twee afdeklijsten;
- Deur(en) afgehangen in het kozijn inclusief echt glas, cilinderslot, scharnieren, twee afdeklijsten en aluminium deurschilden en deurkrukken;
- Stormverankeringsset;
- Spijkers ten behoeve van het dakbeschot;
- Asfalt nagels ten behoeve van de dakshingles;
- Dakshingles in de kleur: groen, rood, zwart of bruin. Zonder opgave is de kleur **groen**.



groen (standaard)

zwart

rood

bruin

DAKEN

Met de keuze van dakshingles als dakbedekking in plaats van asfaltvlies of dakleer, kiezen wij voor kwaliteit. Deze lijn zetten wij door bij de daken, omdat wij geen gebruik maken van plaatmateriaal maar van 16 mm dik vurenhouten dakbeschot. Opbouw van een (a)symmetrisch zadeldak, het lessenaardak en het dak van de Hercules geschiedt middels los meegeleverd dakbeschot. De daken van de priëlen, hoekmodellen en achtkantmodellen bouwt u op aan de hand van kant-en-klaar in elkaar passende panelen van dakplanken.

CONTROLE

Controleer bij levering altijd of het pakket onbeschadigd is. Controleer vervolgens voor aanvang van verwerking aan de hand van de wandtekeningen of alle juiste onderdelen zijn meegeleverd. Mocht er ondanks onze zorgvuldige controle onverhoopt iets niet kloppen neemt u dan direct contact op met uw leverancier.

ONDERHOUD

Den Buizerd blokhutten worden blank en onbehandeld aangeleverd. Zij dienen zo snel mogelijk zowel binnen als buiten zorgvuldig behandeld te worden tegen weersinvloeden. De beste bescherming biedt behandeling van alle losse onderdelen voor dat u de blokhut opbouwt. Om de pasvorm van de hoekverbinding te behouden, deze uitsluitend verduurzamen met een waterdun middel bijv. een kleurbeits. Zorgt u er in ieder geval altijd voor dat onbehandeld hout niet in aanraking komt met vocht. Uw leverancier geeft u graag meer advies.

ACCESSOIRES

RAMEN EN DEUREN

Het is mogelijk om tegen een meerprijs een uitzetraam geleverd te krijgen in plaats van een standaard meegeleverd vast raam. Tevens kunt u de afgebeelde ramen en deuren los meegeleverd krijgen zodat u deze zelf op de gewenste plaats kunt aanbrengen. Zij worden allen geleverd inclusief twee afdekljsten en, indien van toepassing, inclusief kozijn, hang- en sluitwerk en echt glas.

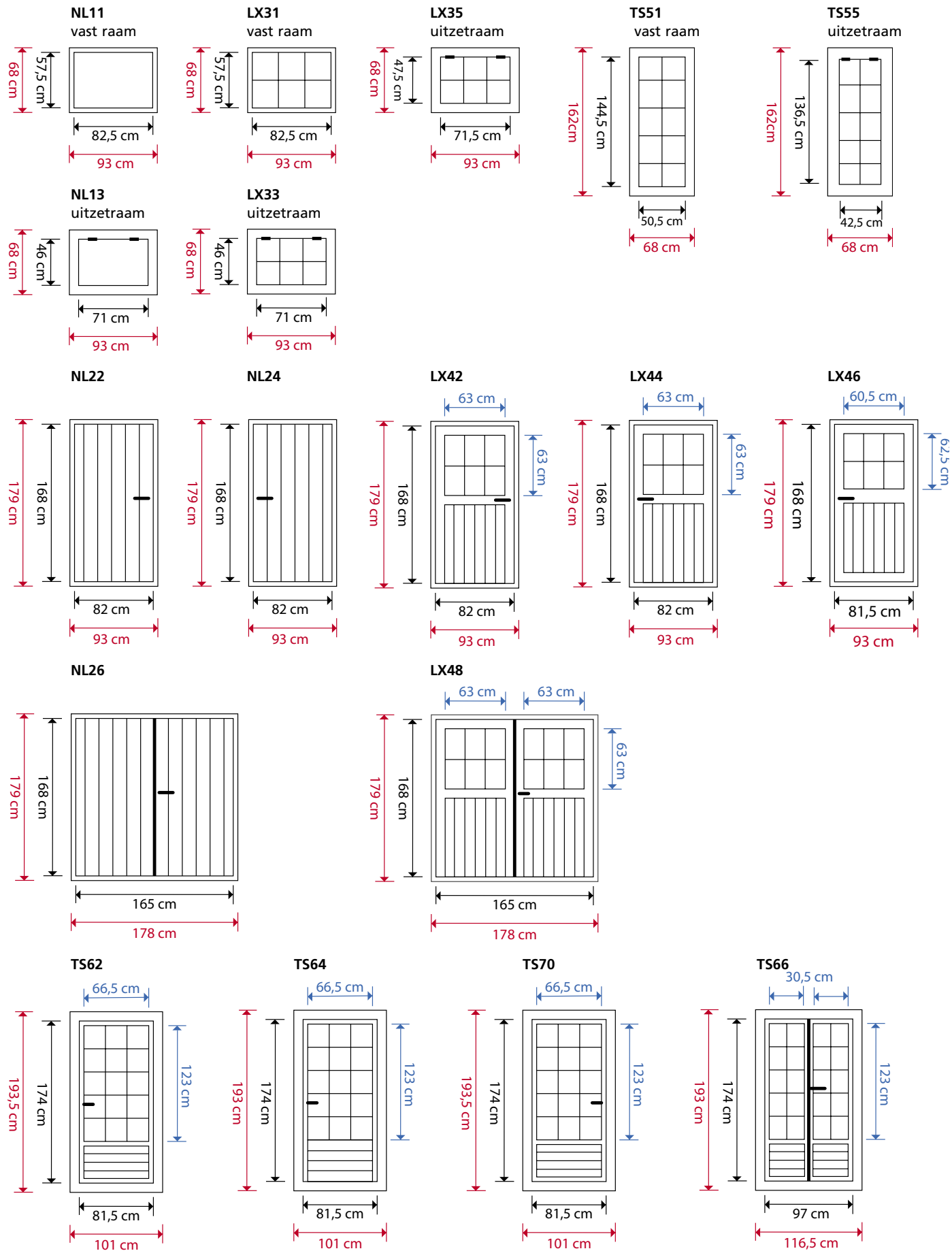

TERRAS

Met het terras bakent uw blokhut het eigen gebied af.

De terrassen hebben een diepte van 189 cm. Zij zijn te bestellen voor diverse Den Buizerd blokhutten met een frontbreedte van 296 cm, 350 cm en 398 cm.



ZIJOVERSTEK

Bij alle modellen met een (a)symmetrisch zadeldak kunt u bij de zijwand het dak verlengen met circa 70 cm. Hierdoor ontstaat een zijoverstek dat bijvoorbeeld erg handig is voor het opslaan van haardhout. Bij een symmetrisch zadeldak is dit zowel rechts als links mogelijk, bij een asymmetrisch zadeldak uitsluitend aan de langste dakzijde. Het zijoverstek wordt geleverd inclusief dakshingles en geïmpregneerde palen van 70x70 mm.



SIERKAPPEN

Deze sierkappen zijn de kroon op uw blokhut of prieel. De 4-zijdige sierkap kan geplaatst worden op de modellen Orion, Aries, Dorado, Corvus, Apus, en Gemini. De 8-zijdige sierkap op de Corona, Grus en Phoenix.

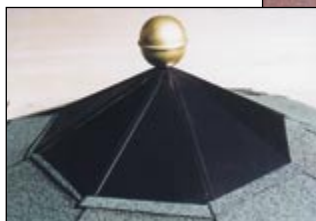

BLOEMBAK

Bijzonder fraai zijn de bijpassende uit blokhutprofiel vervaardigde Den Buizerd bloembakken met een binnemaat van 82x18 cm.



FUNDAMENTBALK

Bij plaatsing van uw blokhut op geïmpregneerde fundamentbalken 95x45x3000 mm zorgt u voor een degelijke barrière tegen optrekkend vocht in de wanden. Tevens vloeit regenwater van de blokhut af door het slimme taps naar voren toe aflopende profiel. De fundamentbalken zijn tevens afgestemd op gebruik in combinatie met een Den Buizerd houten binnenvloer. De fundamentbalkjes dienen wel altijd zelf in verstek te worden gezaagd.



BINNENVLOER

Zoals u op eerder hebt kunnen lezen adviseren wij om een houten binnenvloer in uw Den Buizerd blokhut te leggen. Dit ter bescherming van de blokhut tegen optrekkend vocht vanuit de ondergrond. Voor elk type is een houten binnenvloer verkrijgbaar. De vloerdelen zijn van 19 mm dik vurenhout die u verwerkt op de geïmpregneerde vloerbalken van 45x50 mm. Het geheel werkt u netjes af met de meegeleverde plinten.



DAKGOTEN

Voor alle blokhutten, met uitzondering van de achtkantmodellen, bieden wij voor de afvoer van het regenwater een dakgootset in de kleur grijs aan. Door de 3 universele sets kunt u elke blokhut met een zadeldak en piramidedak (hoekmodellen) voorzien van een dakgoot. Uiteraard compleet geleverd met alle toebehoren zoals gootuitloop, gootbeugels, begin- en eindstukken of hoekstukken, verbindingsstukken, hemelwaterafvoer, bochten en pijpbeugels. Het enige wat u dus nodig hebt is een ijzerzaag om de goten op maat te maken.

Dakgootset 1 is te gebruiken voor alle zadeldakken tot een lengte van 400 cm en bestaat uit 2 bakgoten van 95/4000 mm inclusief alle toebehoren.

Dakgootset 2 is te gebruiken voor alle zadeldakken langer dan 400 cm en bestaat uit dakgootset 1 en een aanvulling hierop.

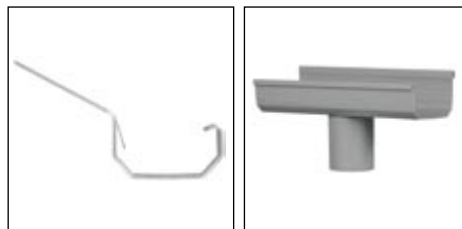

Dakgootset 3 is te gebruiken voor alle piramidedaken en bestaat uit 4 mini bakgoten 65/4000 mm inclusief alle toebehoren.



FRONTBREEDTE 200 CM

DWAALSTER

Zijwandhoogte:	192 cm
Nokhoogte:	225 cm
Dakoverstek:	34 cm voor, 34 cm achter 25 cm links, 25 cm rechts
Raam NL11:	vast, in wand 350/398 zagen
Deur NL22:	dicht, linksdraaiend
Inclusief:	glas, shingles, stormankers
Opties:	rechte boeiboorden rechtsdraaiende deur NL24
Opties (meerprijs):	uitzetraam NL13 i.p.v. NL11 zijoverstek bloembak fundamentbalken binnenvloer dakgootset

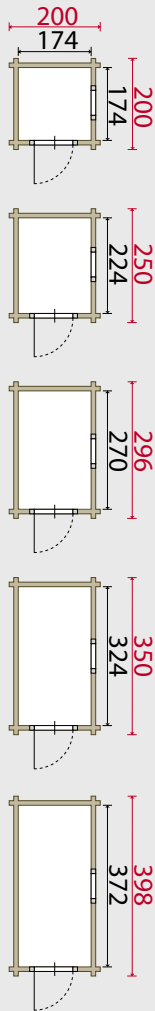

GAMMA

Zijwandhoogte:	192 cm
Nokhoogte:	225 cm
Dakoverstek:	34 cm voor, 34 cm achter 25 cm links, 25 cm rechts
Raam LX31:	vast, in wand 350/398 zagen
Deur LX42:	met venster, linksdraaiend
Inclusief:	glas, shingles, stormankers
Opties:	rechte boeiboorden rechtsdraaiende deur LX44
Opties (meerprijs):	uitzetraam LX33 i.p.v. LX31 zijoverstek bloembak fundamentbalken binnenvloer dakgootset

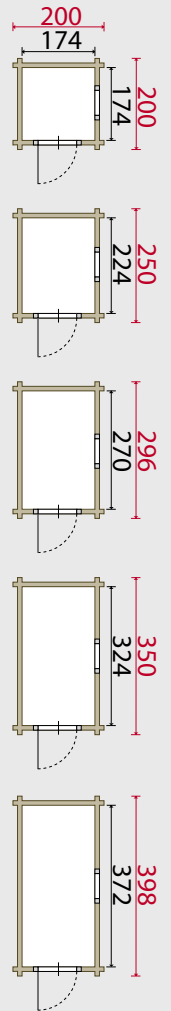

PLUTO

Zijwandhoogte:	192 cm
Nokhoogte:	225 cm
Dakoverstek:	110 cm voor, 34 cm achter 25 cm links, 25 cm rechts
Raam LX31:	vast, in wand 350/398 zagen
Deur LX42:	met venster, linksdraaiend
Inclusief:	glas, shingles, stormankers
Opties:	rechte boeiboorden rechtsdraaiende deur LX44
Opties (meerprijs):	uitzetraam LX33 i.p.v. LX31 zijoverstek bloembak fundamentbalken binnenvloer dakgootset

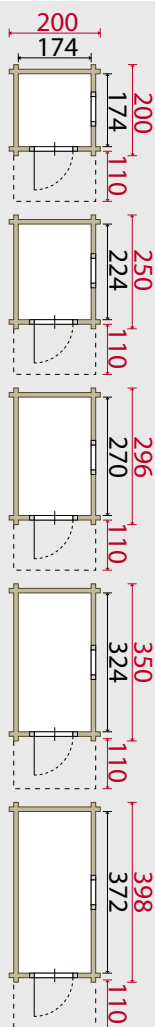

MUSCA

Zijwandhoogte:	192 cm
Nokhoogte:	225 cm
Dakoverstek:	34 cm voor, 34 cm achter 25 cm links, 25 cm rechts
Raam LX35:	uitzet, in wand 350/398 zagen
Deur LX46:	met venster, rechtsdraaiend
Inclusief:	glas, shingles, stormankers
Optie:	linksdraaiende deur LX42
Opties (meerprijs):	zijoverstek bloembak fundamentbalken binnenvloer dakgootset

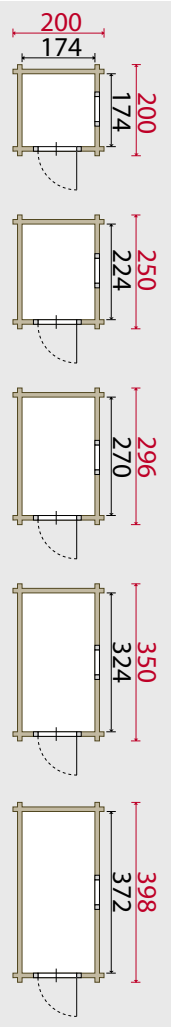

FRONTBREEDTE 250 CM

ALGO

Zijwandhoogte:	192 cm
Nokhoogte:	225 cm
Dakoverstek:	34 cm voor, 34 cm achter 25 cm links, 25 cm rechts
Raam NL11:	vast
Deur NL22:	dicht, linksdraaiend
Inclusief:	glas, shingles, stormankers
Opties:	rechte boeiboorden rechtsdraaiende deur NL24
Opties (meerprijs):	uitzetraam NL13 i.p.v. NL11 zijoverstek bloembak fundamentbalken binnenvloer dakgootset

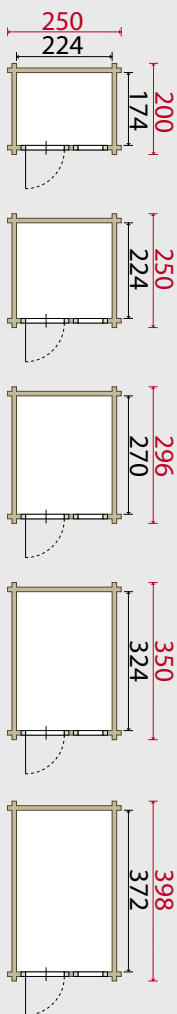

GEMMA

Zijwandhoogte:	192 cm
Nokhoogte:	225 cm
Dakoverstek:	34 cm voor, 34 cm achter 25 cm links, 25 cm rechts
Raam LX31:	vast
Deur LX42:	met venster, linksdraaiend
Inclusief:	glas, shingles, stormankers
Opties:	rechte boeiboorden rechtsdraaiende deur LX44
Opties (meerprijs):	uitzetraam LX33 i.p.v. LX31 zijoverstek bloembak fundamentbalken binnenvloer dakgootset

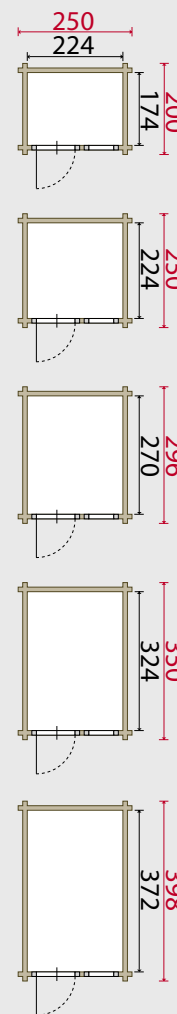

ATAIR

Zijwandhoogte:	192 cm
Nokhoogte:	225 cm
Dakoverstek:	110 cm voor, 34 cm achter 25 cm links, 25 cm rechts
Raam LX31:	vast
Deur LX42:	met venster, linksdraaiend
Inclusief:	glas, shingles, stormankers
Opties:	rechte boeiboorden rechtsdraaiende deur LX44
Opties (meerprijs):	uitzetraam LX33 i.p.v. LX31 zijoverstek bloembak fundamentbalken binnenvloer dakgootset

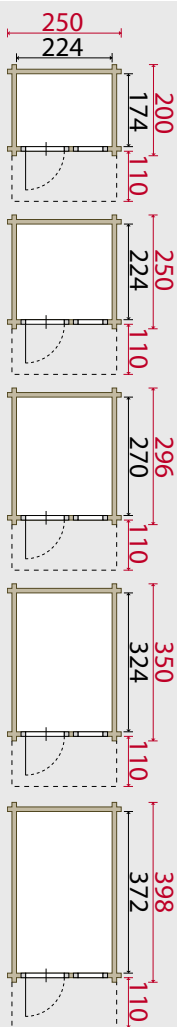

COLUMBA

Zijwandhoogte:	192 cm
Nokhoogte:	225 cm
Dakoverstek:	34 cm voor, 34 cm achter 25 cm links, 25 cm rechts
Raam LX35:	uitzet
Deur LX46:	met venster, rechtsdraaiend
Inclusief:	glas, shingles, stormankers
Optie:	linksdraaiende deur LX42
Opties (meerprijs):	zijoverstek bloembak fundamentbalken binnenvloer dakgootset

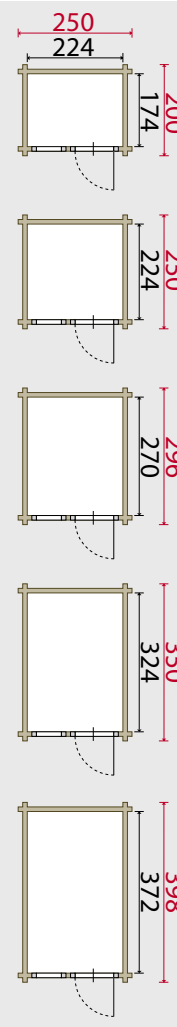

FRONTBREEDTE 296 CM

AARDE

Zijwandhoogte:	192 cm
Nokhoogte:	225 cm
Dakoverstek:	34 cm voor, 34 cm achter 25 cm links, 25 cm rechts
Raam NL11:	vast
Deur NL22:	dicht, linksdraaiend
Inclusief:	glas, shingles, stormankers
Opties:	rechte boeiboorden rechtsdraaiende deur NL24
Opties (meerprijs):	uitzetraam NL13 i.p.v. NL11 zijoverstek bloembak fundamentbalken terras binnenvloer dakgootset

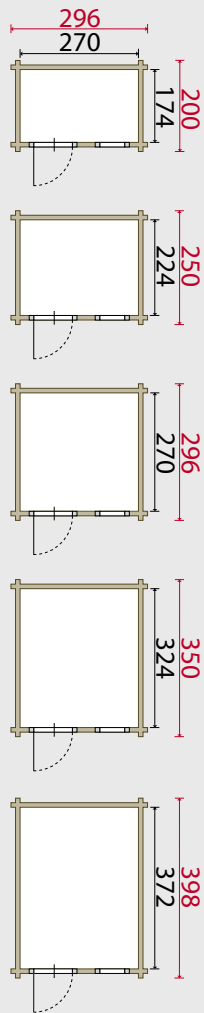

POLLUX

Zijwandhoogte:	192 cm
Nokhoogte:	225 cm
Dakoverstek:	34 cm voor, 34 cm achter 25 cm links, 25 cm rechts
Raam LX31:	vast
Deur LX42:	met venster, linksdraaiend
Inclusief:	glas, shingles, stormankers
Opties:	rechte boeiboorden rechtsdraaiende deur LX44
Opties (meerprijs):	uitzetraam LX33 i.p.v. LX31 zijoverstek bloembak fundamentbalken terras binnenvloer dakgootset

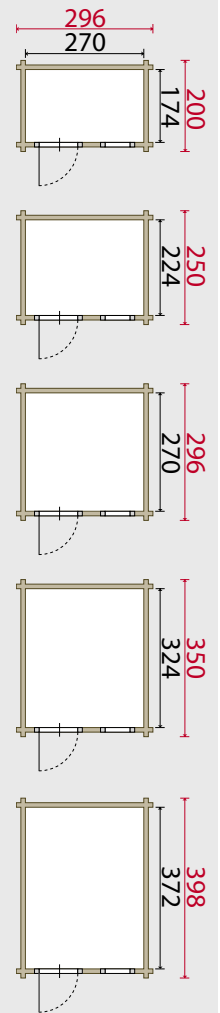

JUPITER

Zijwandhoogte:	192 cm
Nokhoogte:	225 cm
Dakoverstek:	110 cm voor, 34 cm achter 25 cm links, 25 cm rechts
Raam LX31:	vast
Deur LX42:	met venster, linksdraaiend
Inclusief:	glas, shingles, stormankers
Opties:	rechte boeiboorden rechtsdraaiende deur LX44
Opties (meerprijs):	uitzetraam LX33 i.p.v. LX31 zijoverstek bloembak fundamentbalken terras binnenvloer dakgootset

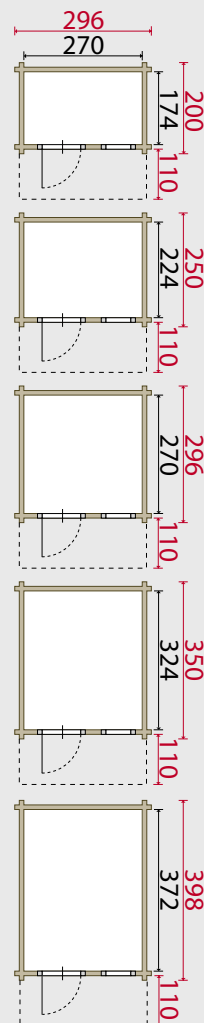

SATURNUS

Zijwandhoogte:	192 cm
Nokhoogte:	225 cm
Dakoverstek:	34 cm voor, 34 cm achter 25 cm links, 25 cm rechts
Dubbele deur:	NL26, dicht
Inclusief:	shingles, stormankers
Optie:	rechte boeiboorden
Opties (meerprijs):	zijoverstek fundamentbalken binnenvloer dakgootset

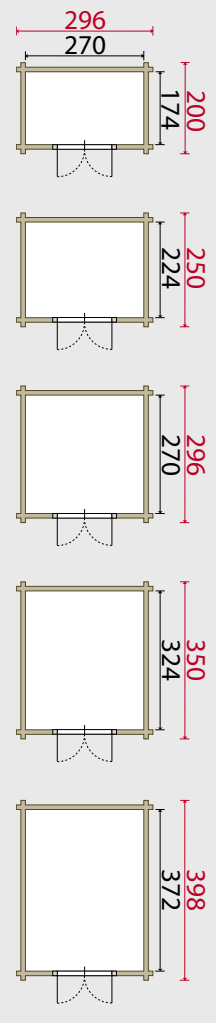

LIBRA

Zijwandhoogte:	192 cm
Nokhoogte:	225 cm
Dakoverstek:	34 cm voor, 34 cm achter 25 cm links, 25 cm rechts
Dubbele deur:	LX48, met vensters
Inclusief:	glas, shingles, stormankers
Optie:	rechte boeiboorden
Opties (meerprijs):	zijoverstek fundamentbalken binnenvloer dakgootset

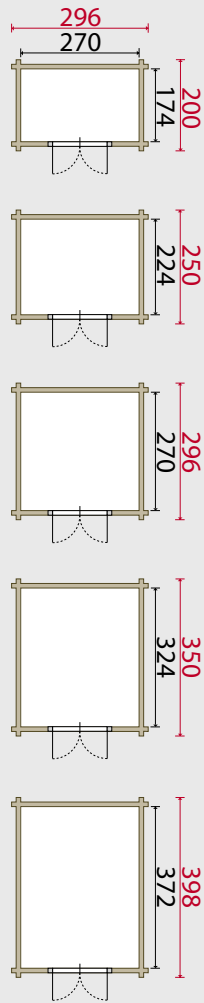

AQUILA

Zijwandhoogte:	192 cm
Nokhoogte:	225 cm
Dakoverstek:	110 cm voor, 34 cm achter 25 cm links, 25 cm rechts
Dubbele deur:	LX48, met vensters
Inclusief:	glas, shingles, stormankers
Optie:	rechte boeiboorden
Opties (meerprijs):	zijoverstek fundamentbalken binnenvloer dakgootset

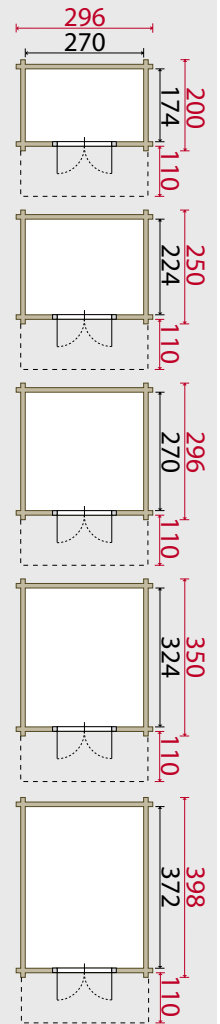

INDUS

Zijwandhoogte:	205 cm
Nokhoogte:	238 cm
Dakoverstek:	34 cm voor, 34 cm achter 25 cm links, 25 cm rechts
Raam TS55:	uitzet
Deur TS64:	met venster, rechtsdraaiend
Inclusief:	glas, shingles, stormankers
Opties:	rechte boeiboorden linksdraaiende deur TS70
Opties (meerprijs):	zijoverstek fundamentbalken binnenvloer dakgootset

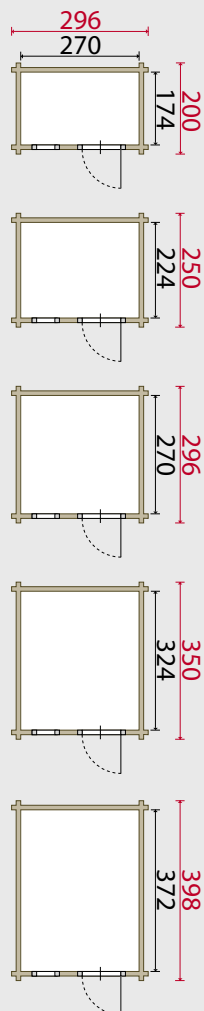

PAVO

Zijwandhoogte:	205 cm
Nokhoogte:	238 cm
Dakoverstek:	110 cm voor, 34 cm achter 25 cm links, 25 cm rechts
Raam TS55:	uitzet
Deur TS64:	met venster, rechtsdraaiend
Inclusief:	glas, shingles, stormankers
Opties:	rechte boeiboorden linksdraaiende deur TS70
Opties (meerprijs):	zijoverstek fundamentbalken binnenvloer dakgootset

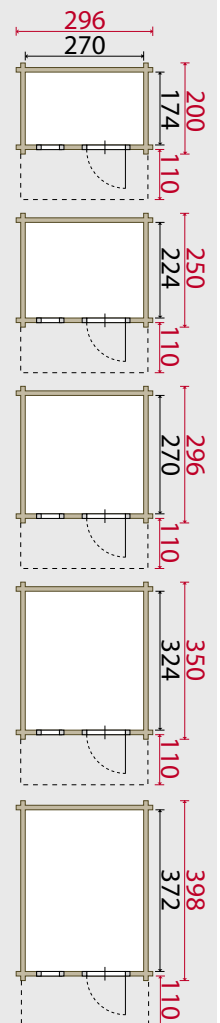

HYDRUS

Zijwandhoogte:	192 cm
Nokhoogte:	225 cm
Dakoverstek:	34 cm voor, 34 cm achter 25 cm links, 25 cm rechts
Raam LX35:	uitzet
Deur LX46:	met venster, rechtsdraaiend
Inclusief:	glas, shingles, stormankers
Optie:	linksdraaiende deur LX42
Opties (meerprijs):	zijoverstek bloembak fundamentbalken binnenvloer dakgootset

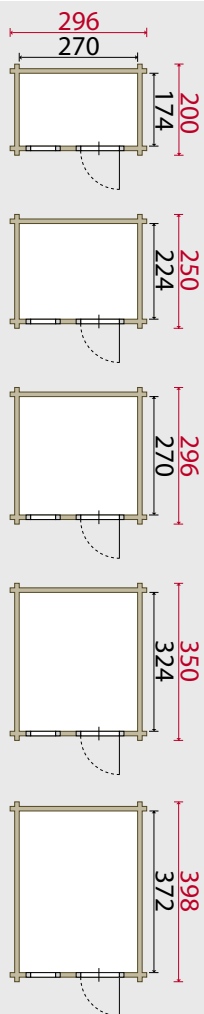

PISCES

Zijwandhoogte:	192 cm
Nokhoogte:	225 cm
Dakoverstek:	110 cm voor, 34 cm achter 25 cm links, 25 cm rechts
Raam LX35:	uitzet
Deur LX46:	met venster, rechtsdraaiend
Inclusief:	glas, shingles, stormankers
Optie:	linksdraaiende deur LX42
Opties (meerprijs):	zijoverstek bloembak fundamentbalken binnenvloer dakgootset

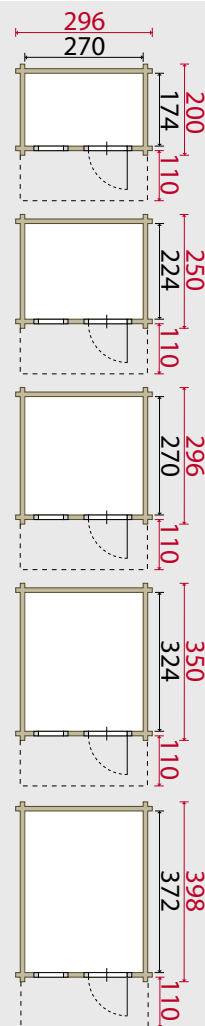

NEPTUNUS

Zijwandhoogte:	192 cm / 218 cm
Dakoverstek:	16 cm rondom
Raam LX31:	vast
Deur LX42:	met venster, linksdraaiend
Inclusief:	glas, stormankers
Dakbedekking:	kwalitatief hoogwaardige folie inclusief ingelaste afvoerpijp, lijm, hemel- waterafvoer, beugels en aluminium daktrim
Optie:	rechtsdraaiende deur LX44
Opties (meerprijs):	uitzetraam LX33 i.p.v. LX31 bloembak fundamentbalken binnenvloer

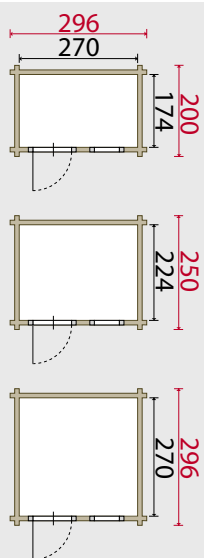

URANUS

Zijwandhoogte:	192 cm / 218 cm
Dakoverstek:	16 cm rondom
Dubbele deur:	LX48, met vensters
Inclusief:	glas, stormankers
Dakbedekking:	kwalitatief hoogwaardige folie inclusief ingelaste afvoerpijp, lijm, hemel- waterafvoer, beugels en aluminium daktrim
Opties (meerprijs):	fundamentbalken binnenvloer

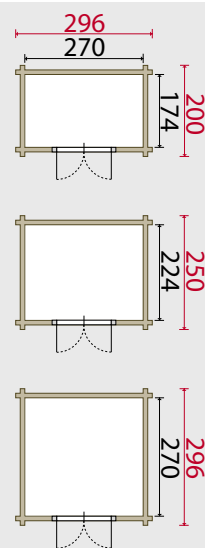

FRONTBREEDTE 350 CM

DRACO

Zijwandhoogte:	192 cm
Nokhoogte:	238 cm
Dakoverstek:	34 cm voor, 34 cm achter
	25 cm links, 25 cm rechts

Raam NL11 (2x):	vast
Deur NL22:	dicht, linksdraaiend
Inclusief:	glas, shingles, stormankers
Opties:	rechte boeiboorden
	rechtsdraaiende deur NL24
Opties (meerprijs):	uitzetraam NL13 i.p.v. NL11
	zijoverstek
	bloembak
	fundamentbalken
	terras
	binnenvloer
	dakgootset

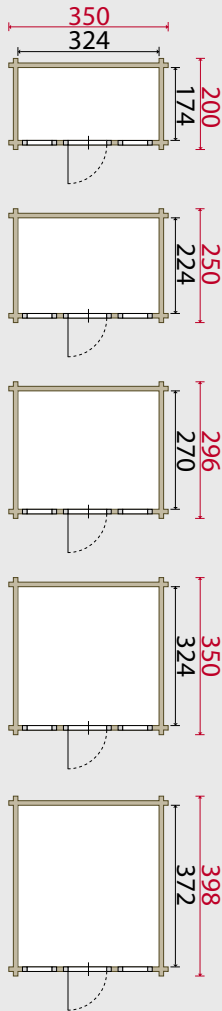

LEO

Zijwandhoogte:	192 cm
Nokhoogte:	238 cm
Dakoverstek:	34 cm voor, 34 cm achter
	25 cm links, 25 cm rechts

Raam LX31 (2x):	vast
Deur LX42:	met venster, linksdraaiend
Inclusief:	glas, shingles, stormankers
Opties:	rechte boeiboorden
	rechtsdraaiende deur LX44
Opties (meerprijs):	uitzetraam LX33 i.p.v. LX31
	zijoverstek
	bloembak
	fundamentbalken
	terras
	binnenvloer
	dakgootset

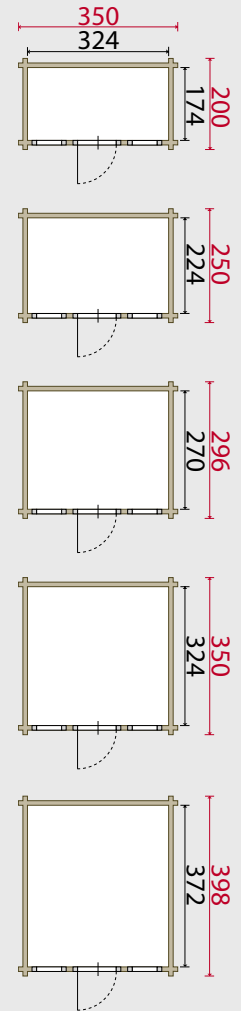

VOLANS

Zijwandhoogte:	192 cm
Nokhoogte:	238 cm
Dakoverstek:	110 cm voor, 34 cm achter
	25 cm links, 25 cm rechts

Raam LX31 (2x):	vast
Deur LX42:	met venster, linksdraaiend
Inclusief:	glas, shingles, stormankers
Opties:	rechte boeiboorden
	rechtsdraaiende deur LX44
Opties (meerprijs):	uitzetraam LX33 i.p.v. LX31
	zijoverstek
	bloembak
	fundamentbalken
	terras
	binnenvloer
	dakgootset

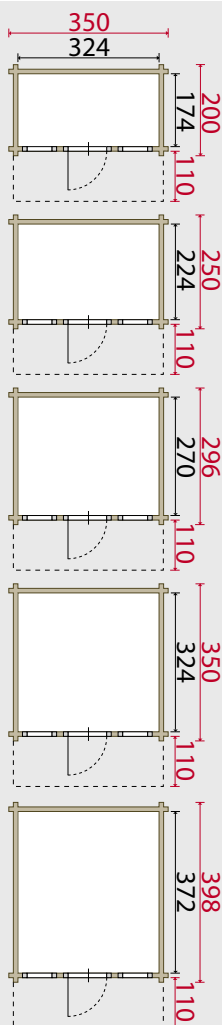

VENUS

Zijwandhoogte:	192 cm
Nokhoogte:	238 cm
Dakoverstek:	34 cm voor, 34 cm achter
	25 cm links, 25 cm rechts

Raam NL11:	vast
Dubbele deur:	NL26, dicht
Inclusief:	glas, shingles, stormankers
Optie:	rechte boeiboorden
Opties (meerprijs):	uitzetraam NL13 i.p.v. NL11
	zijoverstek
	bloembak
	fundamentbalken
	binnenvloer
	dakgootset

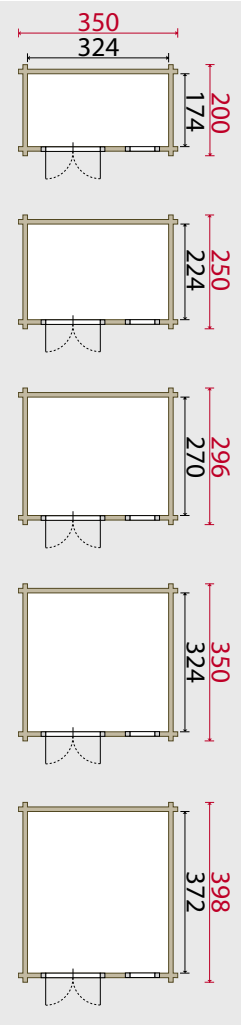

MARS

Zijwandhoogte:	192 cm
Nokhoogte:	238 cm
Dakoverstek:	34 cm voor, 34 cm achter 25 cm links, 25 cm rechts

Raam LX31:	vast
Dubbele deur:	LX48, met vensters
Inclusief:	glas, shingles, stormankers
Optie:	rechte boeiboorden
Opties (meerprijs):	uitzetraam LX33 i.p.v. LX31 zijoverstek bloembak fundamentbalken binnenvloer dakgootset

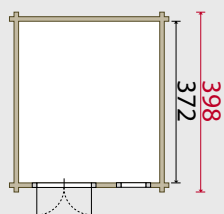
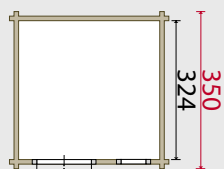
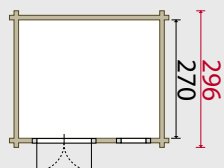
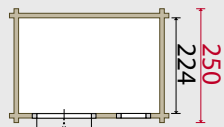
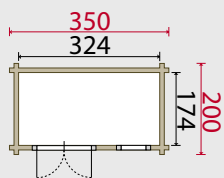

MERCURIUS

Zijwandhoogte:	192 cm
Nokhoogte:	238 cm
Dakoverstek:	110 cm voor, 34 cm achter 25 cm links, 25 cm rechts

Raam LX31:	vast
Dubbele deur:	LX48, met vensters
Inclusief:	glas, shingles, stormankers
Optie:	rechte boeiboorden
Opties (meerprijs):	uitzetraam LX33 i.p.v. LX31 zijoverstek bloembak fundamentbalken binnenvloer dakgootset

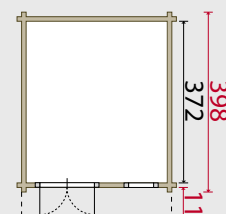
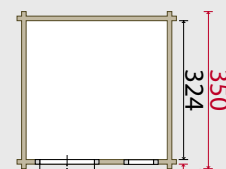
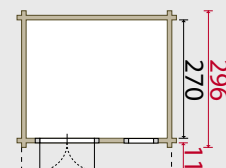
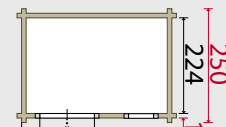
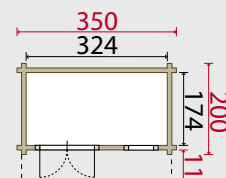

LUPUS

Zijwandhoogte:	192 cm
Nokhoogte:	238 cm
Dakoverstek:	34 cm voor, 34 cm achter 25 cm links, 25 cm rechts

Raam LX35 (2x):	uitzet
Deur LX46:	met venster, rechtsdraaiend
Inclusief:	glas, shingles, stormankers
Optie:	linksdraaiende deur LX42
Opties (meerprijs):	zijoverstek bloembak fundamentbalken binnenvloer dakgootset

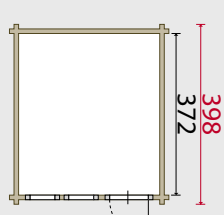
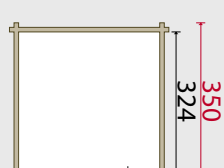
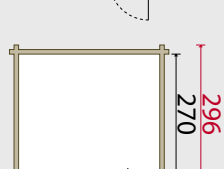
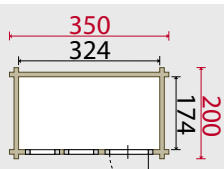

WALVIS

Zijwandhoogte:	192 cm
Nokhoogte:	238 cm
Dakoverstek:	110 cm voor, 34 cm achter 25 cm links, 25 cm rechts

Raam LX35 (2x):	uitzet
Deur LX46:	met venster, rechtsdraaiend
Inclusief:	glas, shingles, stormankers
Optie:	linksdraaiende deur LX42
Opties (meerprijs):	zijoverstek bloembak fundamentbalken binnenvloer dakgootset

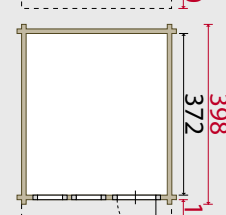
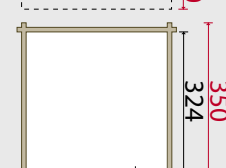
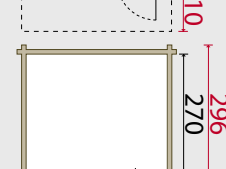
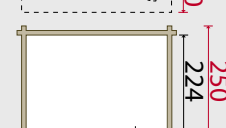
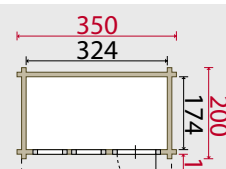

FRONTBREEDTE 398 CM

ETA

Zijwandhoogte:	192 cm
Nokhoogte:	250 cm
Dakoverstek:	34 cm voor, 34 cm achter 25 cm links, 25 cm rechts

Raam NL11 (2x):	vast
Deur NL22:	dicht, linksdraaiend
Inclusief:	glas, shingles, stormankers
Opties:	rechte boeiboorden rechtsdraaiende deur NL24

Opties (meerprijs):	uitzetraam NL13 i.p.v. NL11 zijoverstek bloembak fundamentbalken terras binnenvloer dakgootset
---------------------	--

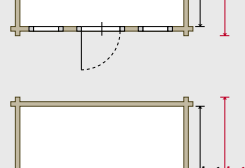
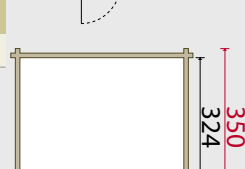
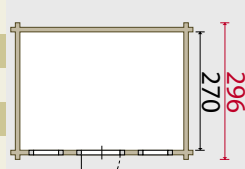
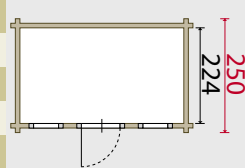
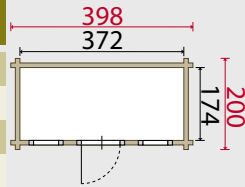

REGULUS

Zijwandhoogte:	192 cm
Nokhoogte:	250 cm
Dakoverstek:	34 cm voor, 34 cm achter 25 cm links, 25 cm rechts

Raam LX31 (2x):	vast
Deur LX42:	met venster, linksdraaiend
Inclusief:	glas, shingles, stormankers
Opties:	rechte boeiboorden rechtsdraaiende deur LX44

Opties (meerprijs):	uitzetraam LX33 i.p.v. LX31 zijoverstek bloembak fundamentbalken terras binnenvloer dakgootset
---------------------	--

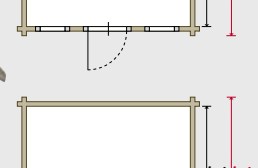
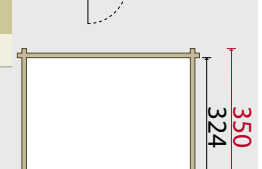
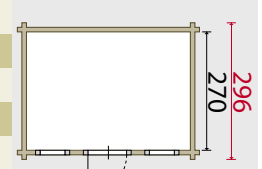
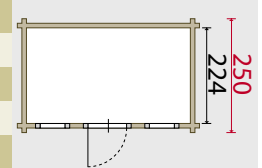
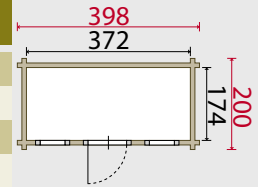

CAPPELLA

Zijwandhoogte:	192 cm
Nokhoogte:	250 cm
Dakoverstek:	110 cm voor, 34 cm achter 25 cm links, 25 cm rechts

Raam LX31 (2x):	vast
Deur LX42:	met venster, linksdraaiend
Inclusief:	glas, shingles, stormankers
Opties:	rechte boeiboorden rechtsdraaiende deur LX44

Opties (meerprijs):	uitzetraam LX33 i.p.v. LX31 zijoverstek bloembak fundamentbalken terras binnenvloer dakgootset
---------------------	--

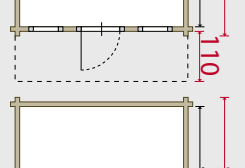
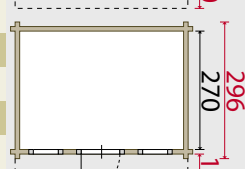
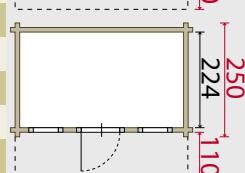
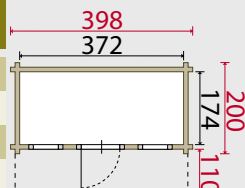

CYGNUS

Zijwandhoogte:	192 cm
Nokhoogte:	250 cm
Dakoverstek:	34 cm voor, 34 cm achter 25 cm links, 25 cm rechts

Raam NL11:	vast
Dubbele deur:	NL26, dicht
Inclusief:	glas, shingles, stormankers
Optie:	rechte boeiboorden

Opties (meerprijs):	uitzetraam NL13 i.p.v. NL11 zijoverstek bloembak fundamentbalken terras binnenvloer dakgootset
---------------------	--

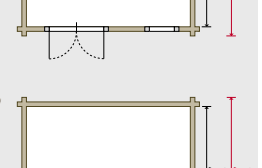
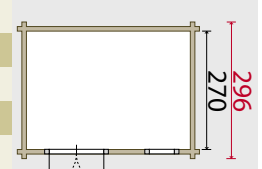
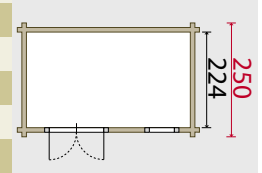
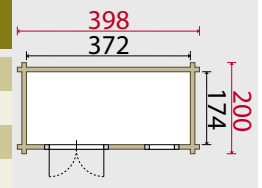

PUPPIS

Zijwandhoogte:	192 cm
Nokhoogte:	250 cm
Dakoverstek:	34 cm voor, 34 cm achter 25 cm links, 25 cm rechts
Raam LX31:	vast
Dubbele deur:	LX48, met vensters
Inclusief:	glas, shingles, stormankers
Optie:	rechte boeiboorden
Opties (meerprijs):	uitzetraam LX33 i.p.v. LX31 zijoverstek bloembak fundamentbalken terras binnenvloer dakgootset

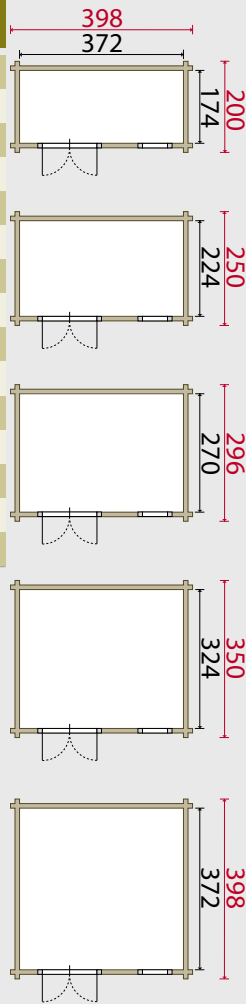

LYRA

Zijwandhoogte:	192 cm
Nokhoogte:	250 cm
Dakoverstek:	110 cm voor, 34 cm achter 25 cm links, 25 cm rechts
Raam LX31:	vast
Dubbele deur:	LX48, met vensters
Inclusief:	glas, shingles, stormankers
Optie:	rechte boeiboorden
Opties (meerprijs):	uitzetraam LX33 i.p.v. LX31 zijoverstek bloembak fundamentbalken terras binnenvloer dakgootset

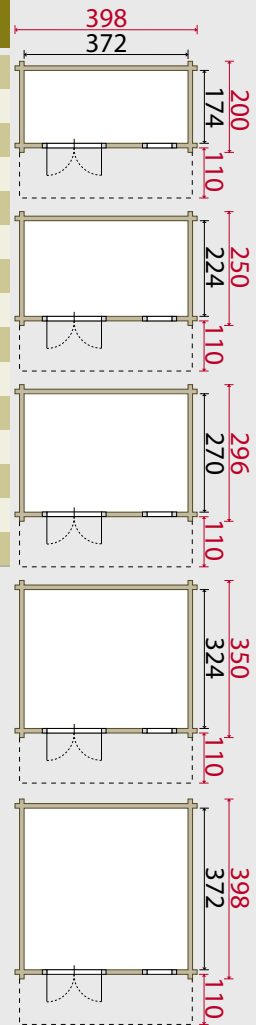

SERPENS

Zijwandhoogte:	192 cm
Nokhoogte:	250 cm
Dakoverstek:	34 cm voor, 34 cm achter 25 cm links, 25 cm rechts
Raam LX35 (2x):	uitzet
Deur LX46:	met venster, rechtsdraaiend
Inclusief:	glas, shingles, stormankers
Optie:	linksdraaiende deur LX42
Opties (meerprijs):	zijoverstek bloembak fundamentbalken binnenvloer dakgootset

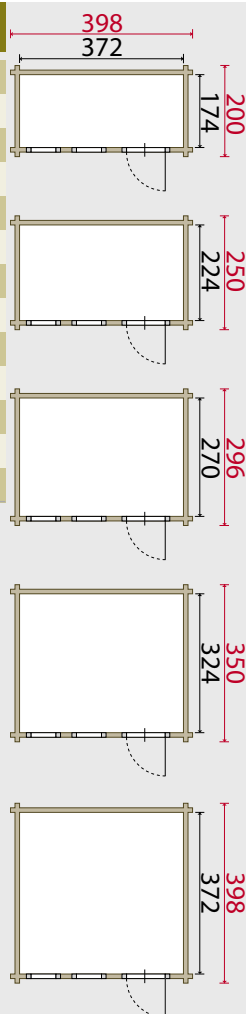

CRUX

Zijwandhoogte:	192 cm
Nokhoogte:	250 cm
Dakoverstek:	110 cm voor, 34 cm achter 25 cm links, 25 cm rechts
Raam LX35 (2x):	uitzet
Deur LX46:	met venster, rechtsdraaiend
Inclusief:	glas, shingles, stormankers
Optie:	linksdraaiende deur LX42
Opties (meerprijs):	zijoverstek bloembak fundamentbalken binnenvloer dakgootset

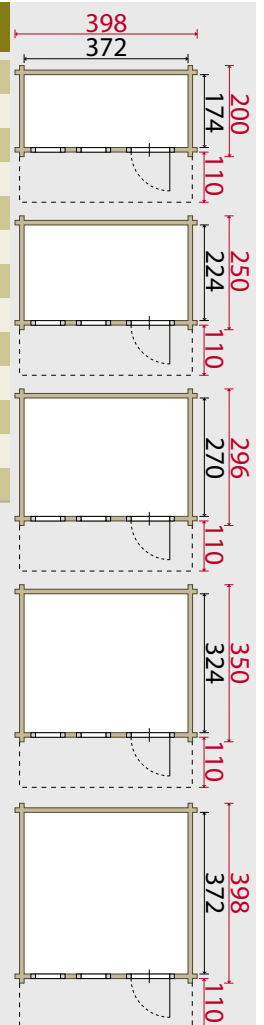

FRONTBREEDTE 505 CM

ARTEMIS

Zijwandhoogte:	192 cm
Nokhoogte:	270 cm
Dakoverstek:	34 cm voor, 34 cm achter 25 cm links, 25 cm rechts

Raam NL11 (3x):	vast
Deur NL22:	dicht, linksdraaiend
Inclusief:	glas, shingles, stormankers
Opties:	rechte boeiboorden rechtsdraaiende deur NL24

Opties (meerprijs):	uitzetraam NL13 i.p.v. NL11 zijoverstek bloembak fundamentbalken binnenvloer dakgootset
---------------------	--

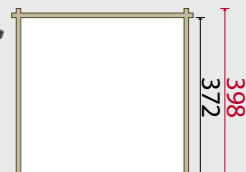
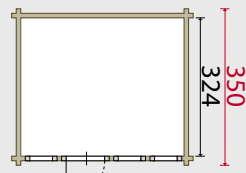
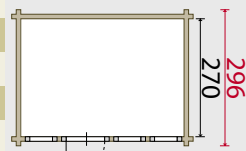
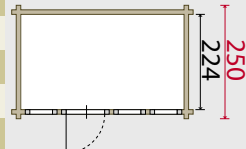
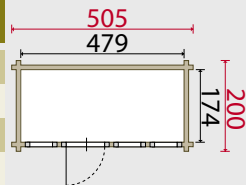

HERMES

Zijwandhoogte:	192 cm
Nokhoogte:	270 cm
Dakoverstek:	34 cm voor, 34 cm achter 25 cm links, 25 cm rechts

Raam LX31 (3x):	vast
Deur LX42:	met venster, linksdraaiend
Inclusief:	glas, shingles, stormankers
Opties:	rechte boeiboorden rechtsdraaiende deur LX44

Opties (meerprijs):	uitzetraam LX33 i.p.v. LX31 zijoverstek bloembak fundamentbalken binnenvloer dakgootset
---------------------	--

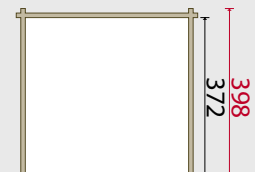
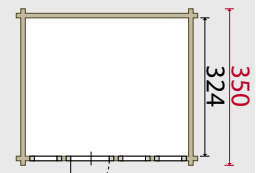
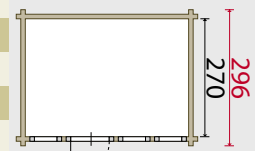
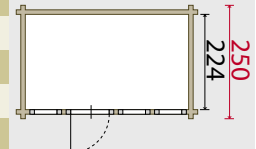
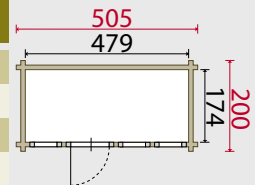

POSEIDON

Zijwandhoogte:	192 cm
Nokhoogte:	270 cm
Dakoverstek:	110 cm voor, 34 cm achter 25 cm links, 25 cm rechts

Raam LX31 (3x):	vast
Deur LX42:	met venster, linksdraaiend
Inclusief:	glas, shingles, stormankers
Opties:	rechte boeiboorden rechtsdraaiende deur LX44

Opties (meerprijs):	uitzetraam LX33 i.p.v. LX31 zijoverstek bloembak fundamentbalken binnenvloer dakgootset
---------------------	--

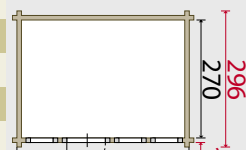
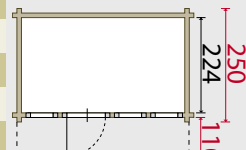
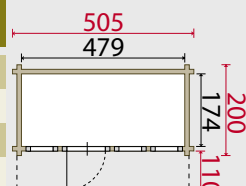

ATLAS

Zijwandhoogte:	192 cm
Nokhoogte:	270 cm
Dakoverstek:	34 cm voor, 34 cm achter 25 cm links, 25 cm rechts

Raam NL11 (2x):	vast
Dubbele deur:	NL26, dicht
Inclusief:	glas, shingles, stormankers
Optie:	rechte boeiboorden

Opties (meerprijs):	uitzetraam NL13 i.p.v. NL11 zijoverstek bloembak fundamentbalken binnenvloer dakgootset
---------------------	--

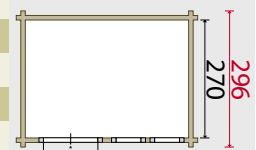
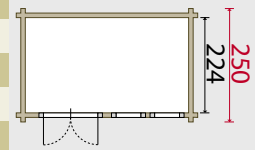
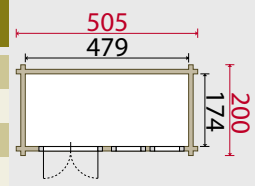

APOLLO

Zijwandhoogte:	192 cm
Nokhoogte:	270 cm
Dakoverstek:	34 cm voor, 34 cm achter 25 cm links, 25 cm rechts

Raam LX31 (2x):	vast
Dubbele deur:	LX48, met vensters
Inclusief:	glas, shingles, stormankers
Optie:	rechte boeiboorden
Opties (meerprijs):	uitzetraam LX33 i.p.v. LX31 zijoverstek bloembak fundamentbalken binnenvloer dakgootset

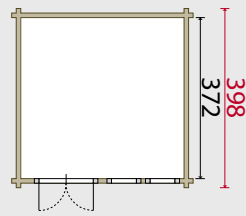
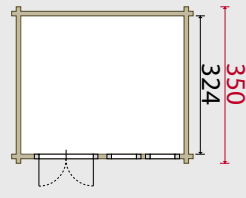
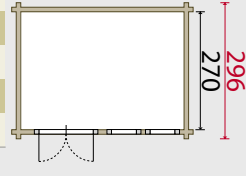
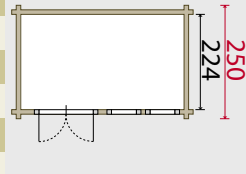
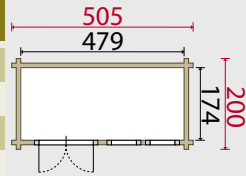

ZEUS

Zijwandhoogte:	192 cm
Nokhoogte:	270 cm
Dakoverstek:	110 cm voor, 34 cm achter 25 cm links, 25 cm rechts

Raam LX31 (2x):	vast
Dubbele deur:	LX48, met vensters
Inclusief:	glas, shingles, stormankers
Optie:	rechte boeiboorden
Opties (meerprijs):	uitzetraam LX33 i.p.v. LX31 zijoverstek bloembak fundamentbalken binnenvloer dakgootset

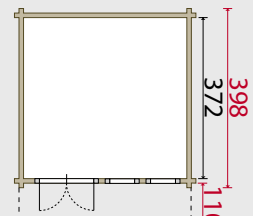
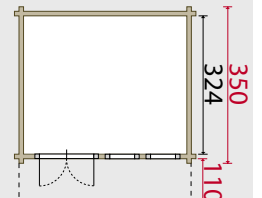
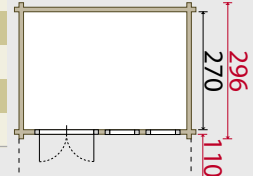
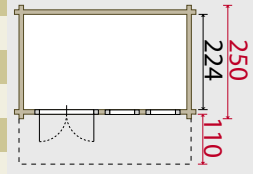
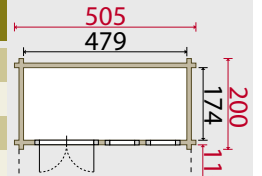

SPECIALE MODELLEN

ARA

Zijwandhoogte:	218 cm
Nokhoogte:	250 cm
Dakoverstek:	110 cm voor, 34 cm achter 25 cm links, 25 cm rechts
Inclusief:	kozijn, shingles, stormankers
Optie:	rechte boeiboorden
Opties (meerprijs):	zijoverstek fundamentbalken dakgootset

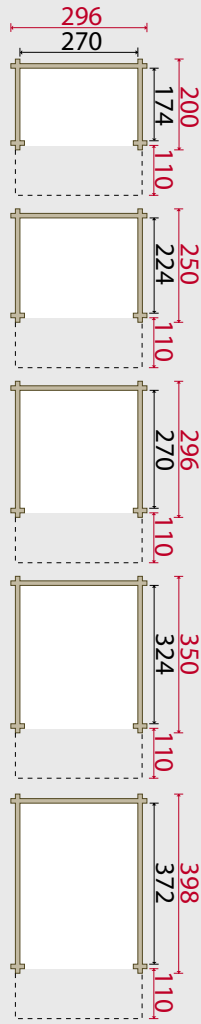

HERCULES

Zijwandhoogte:	205 cm
Nokhoogte:	280 cm
Dakoverstek:	16 cm rondom
Raam TS51 (2x):	vast
Dubbele deur:	TS66, met vensters
Dakbeschot:	losse planken
Inclusief:	glas, shingles, stormankers
Opties (meerprijs):	uitzetraam TS55 i.p.v. TS51 fundamentbalken binnenvloer

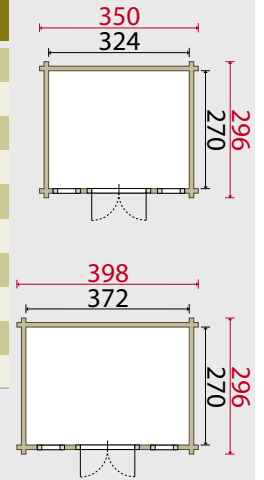

GEMINI

Palen:	9 x 9 x 205 cm
Nokhoogte 250x250:	265 cm
Nokhoogte 296x296:	280 cm
Dakoverstek:	16 cm rondom
Inclusief:	shingles
Optie:	rechte sierlijsten bij uitvoering 1 en 2
Optie (meerprijs):	sierkap 4-zijdig

Beide afmetingen leverbaar in 3 uitvoeringen.

Uitvoering 1:	blank en onbehandelde houten palen, schoren en gegolfde sierlijsten.
Uitvoering 2:	geïmpregneerde houten palen, schoren en gegolfde sierlijsten.
Uitvoering 3:	hardhouten(Billinga) palen, schoren en rechte sierlijsten.

Vergeet bij uw bestelling niet eventuele paalhouders!

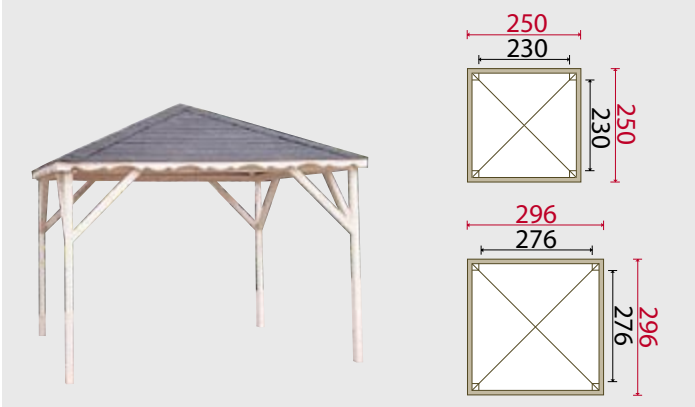

PHOENIX

Palen:	9 x 9 x 205 cm
Nokhoogte:	300 cm
Dakoverstek:	16 cm rondom
Inclusief:	shingles
Optie:	rechte sierlijsten bij uitvoering 1 en 2
Optie (meerprijs):	sierkap 8-zijdig

Leverbaar in 3 uitvoeringen.

Uitvoering 1:	blank en onbehandelde houten palen, schoren en gegolfde sierlijsten.
Uitvoering 2:	geïmpregneerde houten palen, schoren en gegolfde sierlijsten.
Uitvoering 3:	hardhouten(Billinga) palen, schoren en rechte sierlijsten.

Vergeet bij uw bestelling niet eventuele paalhouders!

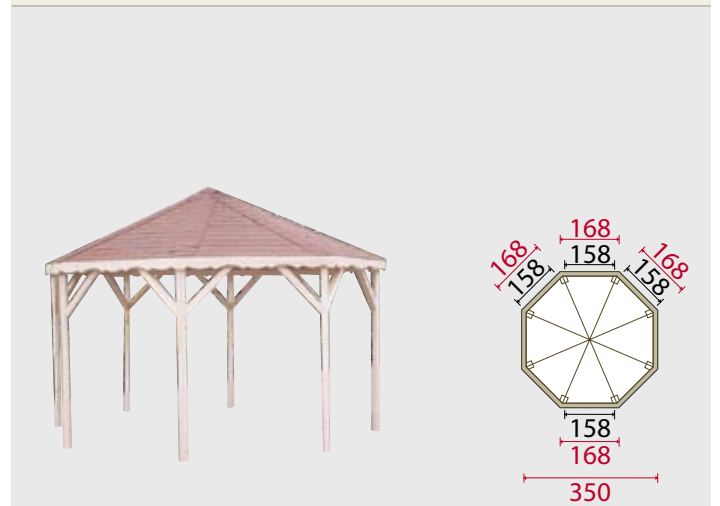

ORION

Zijwandhoogte:	205 cm
Nokhoogte:	265 cm
Voorlufel:	75 cm
Dakoverstek:	16 cm rondom
Deur LX42:	met venster, linksdraaiend
Inclusief:	glas, shingles, stormankers
Opties:	rechte boeiboorden rechtsdraaiende deur LX44
Opties (meerprijs):	fundamentbalken binnenvloer sierkap 4-zijdig dakgootset

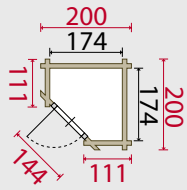

ARIES

Zijwandhoogte:	205 cm
Nokhoogte 250x250:	265 cm
Nokhoogte 296x296:	280 cm
Voorluifel:	85 cm
Dakoverstek:	16 cm rondom
Raam LX31 (2x):	vast
Deur LX42:	met venster, linksdraaiend
Inclusief:	glas, shingles, stormankers
Opties:	rechte boeiboorden
	rechtsdraaiende deur LX44
Opties (meerprijs):	uitzeraam LX33 i.p.v. LX31
	bloembak
	fundamentbalken
	binnenvloer
	sierkap 4-zijdig
	dakgootset

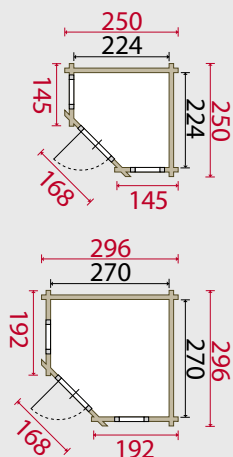

DORADO

Zijwandhoogte:	205 cm
Nokhoogte 250x250:	265 cm
Nokhoogte 296x296:	280 cm
Voorluifel:	85 cm
Dakoverstek:	16 cm rondom
Raam TS51 (2x):	vast
Deur TS62:	met venster, rechtsdraaiend
Inclusief:	glas, shingles, stormankers
Opties:	rechte boeiboorden
	linksdraaiende deur TS70
Opties (meerprijs):	uitzeraam TS55 i.p.v. TS51
	fundamentbalken
	binnenvloer
	sierkap 4-zijdig
	dakgootset

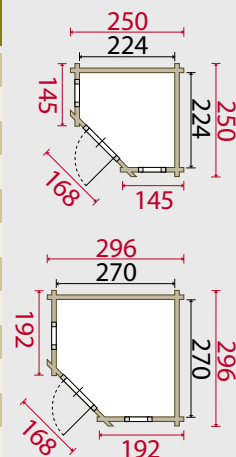

CORVUS

Zijwandhoogte:	205 cm
Nokhoogte 250x250:	265 cm
Nokhoogte 296x296:	280 cm
Voorluifel:	85 cm
Dakoverstek:	16 cm rondom
Raam LX35 (2x):	uitzet
Deur LX46:	met venster, rechtsdraaiend
Inclusief:	glas, shingles, stormankers
Optie:	linksdraaiende deur LX42
Opties (meerprijs):	bloembak
	fundamentbalken
	binnenvloer
	sierkap 4-zijdig
	dakgootset

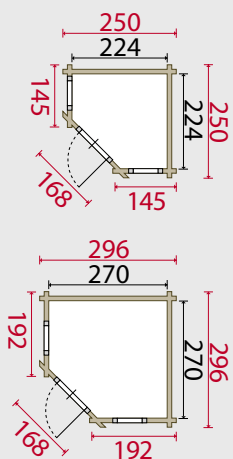

APUS

Zijwandhoogte:	205 cm
Nokhoogte 250x250:	265 cm
Nokhoogte 296x296:	280 cm
Voorluifel:	85 cm
Dakoverstek:	16 cm rondom
Raam TS55 (2x):	uitzet
Deur TS64:	met venster, rechtsdraaiend
Inclusief:	glas, shingles, stormankers
Optie:	linksdraaiende deur TS70
Opties (meerprijs):	fundamentbalken
	binnenvloer
	sierkap 4-zijdig
	dakgootset

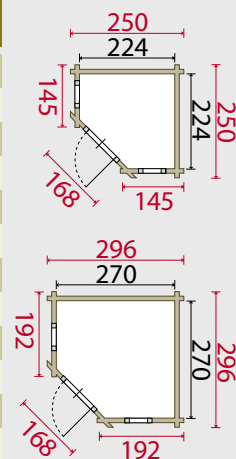

CORONA enkele deur

Zijwandhoogte:	205 cm
Nokhoogte:	300 cm
Dakoverstek:	16 cm rondom
Raam TS51 (2x):	vast
Deur TS62:	met venster, rechtsdraaiend
Inclusief:	glas, shingles, stormankers
Opties:	rechte boeiboorden linksdraaiende deur TS70
Opties (meerprijs):	uitzetraam TS55 i.p.v. TS51 fundamentbalken binnenvloer sierkap 8-zijdig extra wand(en) met raam i.p.v. dichte wand (u dient dit dan duidelijk d.m.v. een plattegrond aan te geven bij uw bestelling)

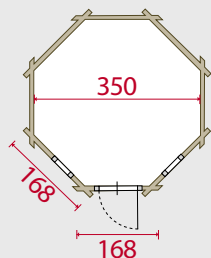

CORONA dubbele deur

Zijwandhoogte:	205 cm
Nokhoogte:	300 cm
Dakoverstek:	16 cm rondom
Raam TS51 (2x):	vast
Dubbele deur:	TS66, met vensters
Inclusief:	glas, shingles, stormankers
Opties:	rechte boeiboorden
Opties (meerprijs):	uitzetraam TS55 i.p.v. TS51 fundamentbalken binnenvloer sierkap 8-zijdig extra wand(en) met raam i.p.v. dichte wand (u dient dit dan duidelijk d.m.v. een plattegrond aan te geven bij uw bestelling)

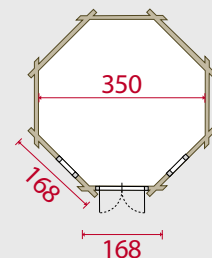

GRUS enkele deur

Zijwandhoogte:	205 cm
Nokhoogte:	300 cm
Dakoverstek:	16 cm rondom
Raam TS55 (2x):	uitzet
Deur TS64:	met venster, rechtsdraaiend
Inclusief:	glas, shingles, stormankers
Optie:	linksdraaiende deur TS70
Opties (meerprijs):	fundamentbalken binnenvloer sierkap 8-zijdig extra wand(en) met raam i.p.v. dichte wand (u dient dit dan duidelijk d.m.v. een plattegrond aan te geven bij uw bestelling)

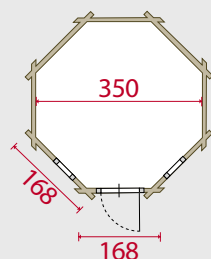

GRUS dubbele deur

Zijwandhoogte:	205 cm
Nokhoogte:	300 cm
Dakoverstek:	16 cm rondom
Raam TS55 (2x):	uitzet
Dubbele deur:	TS66, met vensters
Inclusief:	glas, shingles, stormankers
Opties (meerprijs):	fundamentbalken binnenvloer sierkap 8-zijdig extra wand(en) met raam i.p.v. dichte wand (u dient dit dan duidelijk d.m.v. een plattegrond aan te geven bij uw bestelling)

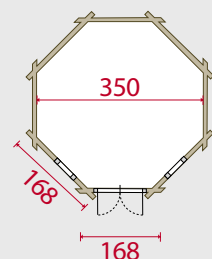

DEN BUIZERD TUINHUIZEN

Op de nu volgende pagina's treft u de allernieuwste geïmpregneerde Den Buizerd Tuinhuizen aan. Zoals u wellicht al hebt gezien, heeft de traditionele blokhut hoekverbinding plaats gemaakt voor een aluminium variant. Deze aluminium hoekverbinding verzorgt het eigentijdse karakter van de tuinhuizen en heeft een aantal sterke eigenschappen. Wellicht is het even wennen, maar wij overtuigen u graag middels onze brochure met mooie afbeeldingen en uitgebreide productinformatie. En kunt u in het geheel niet wennen aan de combinatie van hout met de aluminium hoekstaanders dan kunt u ze altijd nog een geheel eigen, al dan niet bijpassende, kleur geven. U leest hier meer over onder het kopje onderhoud.



UIT HET JUISTE HOUT GESNEDEN

Evenals bij de blokhutten gebruiken wij bij de productie van alle houten elementen van Den Buizerd Tuinhuizen uitsluitend kwalitatief hoogwaardig Noord Europees (Scandinavisch) vurenhout. Door de koude in dit gebied van onze aardbol kennen de bomen een trage groei waarbij de jaarringen elkaar kort opvolgen. Zo ontstaat de fijnnervige, stevige structuur die de hoogwaardige kwaliteit van de grondstof waarborgt.

Tevens bent u ervan verzekerd dat het hout dat afkomstig is uit Noord Europa op een ecologisch verantwoorde manier is verkregen. Onder streng toezicht van de overheid worden in de zogeheten "productie"bossen meer bomen geplant dan gekapt zodat men het natuurlijk evenwicht niet verstoort.

In onze fabriek bewerken wij de hoogwaardige grondstoffen vakkundig zodat u bij ontvangst van uw tuinhuis zeker bent van een kwaliteitsproduct. Hout blijft uiteraard een natuurproduct en kent derhalve de eigenschap dat het krimpt en uitzet als gevolg van weersinvloeden.

DUURZAAMHEID

Als u voor een Den Buizerd Tuinhuis kiest, kiest u voor duurzaamheid. Dit komt doordat zij samengesteld zijn uit (ver)duurza(a)m(d)e materialen.

Zo zijn de hoekstaanders gemaakt van geanodiseerd aluminium en alle houten onderdelen zoals wandbalken, ramen, deuren en dakbeschot van hoogwaardig kwaliteitsvurenhout dat wordt geïmpregneerd en gewaxt. Alle bouwstenen van onze tuinhuizen zijn dus fabrieksmatig voor u verduurzaamd met als resultaat een onderhoudsvriendelijk eindproduct.

IMPREGNEREN EN WAXEN

Het impregneren en waxen gebeurt in onze eigen fabriek door gebruikmaking van de nieuwste dompeltechnieken en impregneermiddelen en conform alle strenge milieu eisen die hiervoor zijn opgesteld. Allereerst produceren wij alle onderdelen van hout dat is gedroogd tot een vochtigheid van 14-18% alvorens zij worden geïmpregneerd en gewaxt. Daarna worden zij teruggedroogd tot de originele vochtigheid

en vervolgens verpakt. Dit proces staat er garant voor dat u direct na levering kunt aanvangen met de opbouw van het tuinhuis.

OVERIGE KENMERKENDE EIGENSCHAPPEN



De aluminium hoekverbindingen en geïmpregneerde elementen zijn slechts twee onderdelen van het verzorgde uiterlijk van Den Buizerd Tuinhuizen. Hierna ziet u de overige karakteristieke eigenschappen:

1. zeer solide ramen inclusief echt glas, 2 afdeklijsten (voor binnen en buiten) en oerdegelijke scharnieren. Telescopisch uitzetijzer, raamboompje en geïntegreerde espagnoetsluiting bij de vleugelvensters en een RVS raamuitzetter combi bij de uitzetramen;
2. zeer solide extra hoge deuren met lage instap van 3 cm inclusief cilinderslot, echt glas, 2 afdeklijsten (voor binnen en buiten), oerdegelijke scharnieren en eigentijds deurbeslag;
3. extra hoge wandhoogten van maar liefst 222 cm;
4. en: last but not least! In vergelijking met dezelfde afmeting in traditionele blokhut hoekverbinding hetzelfde te bebouwen oppervlakte, maar 15 - 20% meer netto binnenruimte.



FUNDERING

Standaard ontvangt u geïmpregneerde fundamentbalken bij uw Den Buizerd Tuinhuis. Maar voordat u uw tuinhuis hierop kunt opbouwen dient u een goede stabiele en waterpas fundering aan te leggen. Dit kan bijvoorbeeld door het aanleggen van een betontegelvloer. Afhankelijk van de bodemgesteldheid dient u de ondergrond hiervoor op correcte wijze te prepareren. Veelal volstaat het afgraven van de grond tot een diepte van circa 15-20 cm en het daarna weer aanbrengen van lagen zand van circa 5 cm die u per laag steeds aftrilt. Te allen tijde geldt dat de fundering boven het maaiveld en waterpas dient te liggen.

ALL INCLUSIVE

De wanddikte van alle Den Buizerd Tuinhuizen is 28 mm. U bouwt de wanden op door deze te stapelen tussen de aluminium hoekstaanders. Elk tuinhuis wordt als bouw pakket geleverd inclusief alle toebehoren, of zoals wij dat zeggen "all inclusive":

- duidelijke montagehandleiding;
- ra(a)m(en) en deur(en) afgehangen in het kozijn inclusief glas;
- set stormverankerung;
- dakshingles;
- spijkers, schroeven en asfalt nagels;
- geïmpregneerde fundamentbalken;
- (zij)wandafwerking met stabiele ringbalken van 45x95 mm voor dakopbouw;
- sierkap bij hoekmodellen Quinto en achtkantmodellen Octo.

DAKEN

Het dak is eveneens een bouw pakket en wordt compleet geleverd met geïmpregneerde en gewaxte hoekkepers, gordingen en dakplanken plus dakshingles, schroeven, spijkers en asfalt nagels. De daken van de modellen Quinto en Octo bouwt u op aan de hand van kant-en-klaar in elkaar passende panelen van dakplanken. Bij het model Quarto zadeldak bepaalt u de lengte van de voorlufel zelf. Standaard is deze gebaseerd op een overstek aan de achterkant van circa 30 cm en aan de voorkant van circa 60 cm. Doordat wij de gordingen niet hebben ingekeept is dit variabel en creëert u zomaar een voorlufel van circa 80-85 cm.

DAKSHINGLES

De standaardkleur van de meegeleverde dakshingles is zwart. De kleur groen, rood of bruin is op bestelling leverbaar zonder consequenties voor prijs en levertijd.



zwart (standaard) groen rood bruin

ONDERHOUD

Zoals eerder gezegd zijn de tuinhuizen bijzonder onderhoudsvriendelijk. Doordat de hoekstaanders van aluminium zijn en het hout is geïmpregneerd en gewaxt hoeft u ze vooraf en niet direct na montage te behandelen tegen de invloeden van de natuur.

Het aluminium is geanodiseerd waardoor behandeling niet noodzakelijk is. Wel is het mogelijk de hoekstaanders van een kleur te voorzien. Sigma Coatings heeft hiervoor het speciale verfsysteem Sigma Schakel Ferro ontwikkeld. Dit is in elke RAL kleur verkrijgbaar via hun dealers. Voor een Sigma Coating dealer bij u in de buurt raadpleegt u www.sigma.nl.

Om de geïmpregneerde frisse groene kleur van het hout te behouden kunt u uw tuinhuis na circa 1 – 1 1/2 jaar behandelen met een gebruiksvriendelijke transparante groene verfbeits.

U kunt er eveneens voor kiezen om het dan over een heel andere boeg te gooien en ze van een andere kleur te voorzien middels een transparante of dekkende kleurbeits. In beide gevallen geldt altijd dat het hout droog dient te zijn en dat behandeling en onderhoud afhankelijk is van het aangebrachte verfsysteem. Raadpleeg hiervoor uw leverancier.

BOUWVERGUNNING

Voor de plaatsing van een tuinhuis geldt meestal een meldingsplicht of (lichte) bouwvergunning. Dit is afhankelijk van de gemeente waarin u woont. U kunt daarom het beste uw gemeente hiervoor vooraf raadplegen. De website www.vrom.nl kan eventueel ook uitkomst bieden. Uw leverancier kan u eventueel voorzien van een tekening ten behoeve van de aanvraag of melding.

CONTROLE LEVERING

Alle onderdelen worden verpakt op een pallet en bijeengehouden door een krimphoes. Controleer bij levering altijd of het pakket onbeschadigd is. Bij eventuele beschadiging verzoeken wij u vriendelijk dit direct te melden bij uw leverancier. Vervolgens adviseren wij u voor aanvang van de opbouw aan de hand van de montagehandleiding te controleren of alle juiste onderdelen geleverd zijn. Mocht er ondanks onze zorgvuldige controle iets niet correct zijn, neem dan direct contact op met uw leverancier.

ACCESSOIRES

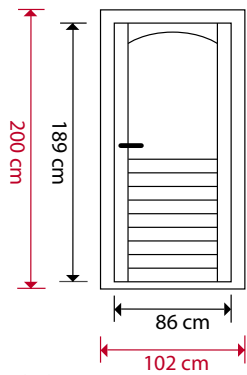

RC12
enkele deur met 50% glas

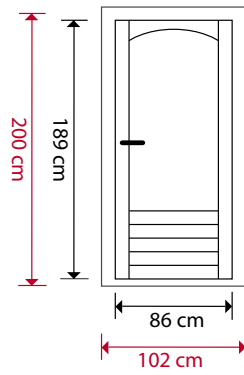

RC14
enkele deur met 75% glas

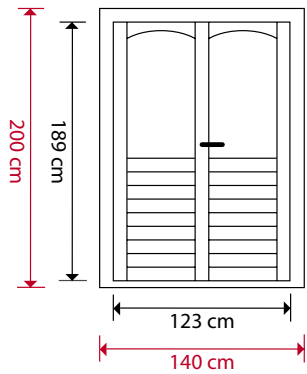

RC16
dubbele deur met 50% glas

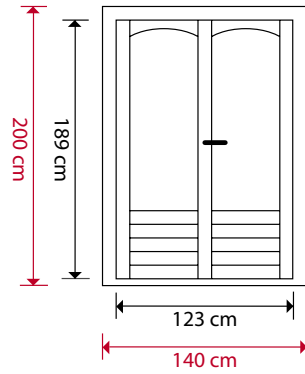

RC18
dubbele deur met 75% glas

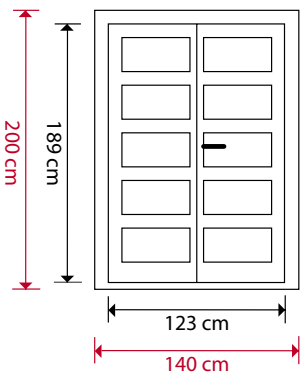

RC20
dubbele deur met matglas

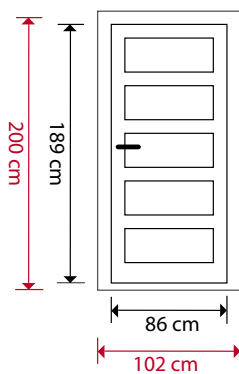

RC22
enkele deur met matglas

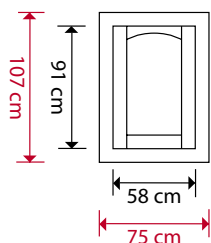

RC51
vleugelvenster

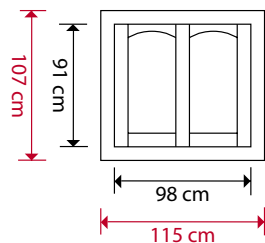

RC53
dubbel vleugelvenster

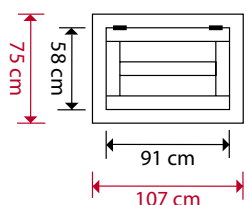

RC55
uitzetraam met matglas

RAMEN EN DEUREN

Hiernaast ziet u een overzicht van de verschillende typen ramen en deuren die, afhankelijk van het model tuinhuis, worden meegeleverd. Alle vleugelvensters en deuren zijn rechtsdraaiend.

DAKGOTEN

Voor de perfecte afvoer van het regenwater bieden wij een dakgootset in de kleur grijs aan. Deze universele sets, één voor de Quarto modellen en één voor de Quinto modellen, worden compleet geleverd zodat u alleen nog een ijzerzaag nodig hebt om de goten op lengte te maken. Voor de Quarto modellen met een zadeldak bestaat de set uit 2 bakgoten van 95/4000 mm inclusief alle toebehoren zoals 2 gootuitlopen, gootbeugels, begin- en eindstukken, verbindingstukken, 2 hemelwaterafvoer, bochten en pijpbeugels.



Voor de Quinto modellen is de set samengesteld uit 4 mini bakgoten van 65/4000 mm, 4 hoekstukken, 1 gootuitloop, gootbeugels, 1 hemelwaterafvoer, bochten en pijpbeugels.



BINNENVLOER

Wanneer u uw Den Buizerd Tuinhuis echt compleet wil maken dan kunnen wij hiervoor een houten binnenvloer leveren. Opgebouwd uit geïmpregneerde groundbalken en 19 mm dikke vurenhouten vloerplanken. U werkt de vloer netjes af met de meegeleverde plinten.

QUARTO ZADELDAK / FRONTBREEKTE 256 CM

NAPOLI

Zijwandhoogte:	222 cm
Nokhoogte:	272 cm
Dakoverstek:	60 – 85 cm voor, 5 – 30 cm achter (zie pag. 30)
	37 cm links, 37 cm rechts
Vleugelvenster RC51:	58 x 91 cm, rechtsdraaiend
Deur RC12:	86 x 189 cm, rechtsdraaiend
Inclusief:	glas, shingles, stormankers, fundamentbalken
Opties (meerprijs):	dakgootset Quarto en binnenvloer

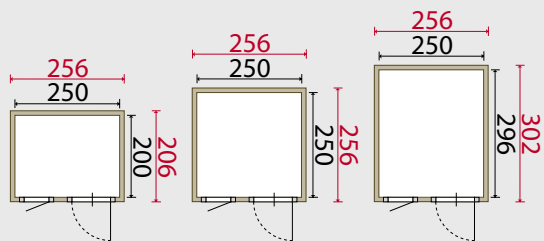

BARI

Zijwandhoogte:	222 cm
Nokhoogte:	272 cm
Dakoverstek:	60 – 85 cm voor, 5 – 30 cm achter (zie pag. 30)
	37 cm links, 37 cm rechts
Vleugelvenster RC51:	58 x 91 cm, rechtsdraaiend
Deur RC14:	86 x 189 cm, rechtsdraaiend
Inclusief:	glas, shingles, stormankers, fundamentbalken
Opties (meerprijs):	dakgootset Quarto en binnenvloer

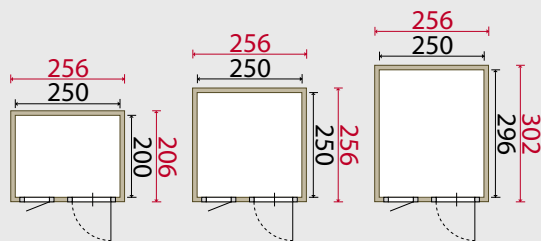

LECCE

Zijwandhoogte:	222 cm
Nokhoogte:	272 cm
Dakoverstek:	60 – 85 cm voor, 5 – 30 cm achter (zie pag. 30)
	37 cm links, 37 cm rechts
Dubbele deur RC16:	123 x 189 cm
Inclusief:	glas, shingles, stormankers, fundamentbalken
Opties (meerprijs):	dakgootset Quarto en binnenvloer

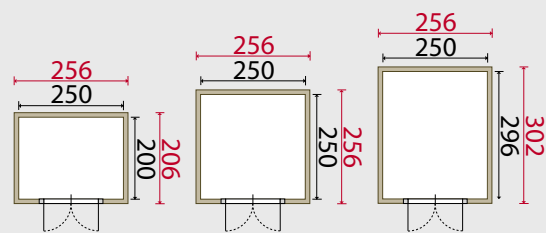

PARMA

Zijwandhoogte:	222 cm
Nokhoogte:	272 cm
Dakoverstek:	60 – 85 cm voor, 5 – 30 cm achter (zie pag. 30)
	37 cm links, 37 cm rechts
Dubbele deur RC18:	123 x 189 cm
Inclusief:	glas, shingles, stormankers, fundamentbalken
Opties (meerprijs):	dakgootset Quarto en binnenvloer

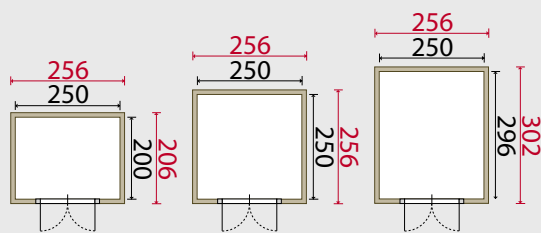

QUARTO ZADELDAK / FRONTBREEKTE 302 CM

PADOVA

Zijwandhoogte:	222 cm
Nokhoogte:	272 cm
Dakoverstek:	60 – 85 cm voor, 5 – 30 cm achter (zie pag. 30)
	37 cm links, 37 cm rechts
Vleugelvenster RC51:	58 x 91 cm, rechtsdraaiend
Deur RC12:	86 x 189 cm, rechtsdraaiend
Inclusief:	glas, shingles, stormankers, fundamentbalken
Opties (meerprijs):	dakgootset Quarto en binnenvloer

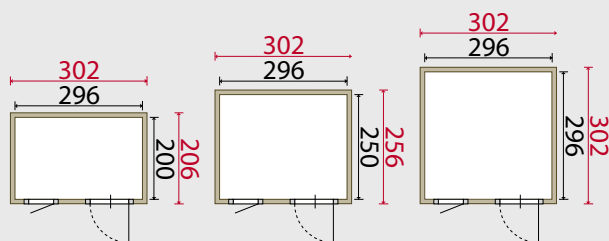

BOLOGNA

Zijwandhoogte:	222 cm
Nokhoogte:	272 cm
Dakoverstek:	60 – 85 cm voor, 5 – 30 cm achter (zie pag. 30)
	37 cm links, 37 cm rechts
Vleugelvenster RC51:	58 x 91 cm, rechtsdraaiend
Deur RC14:	86 x 189 cm, rechtsdraaiend
Inclusief:	glas, shingles, stormankers, fundamentbalken
Opties (meerprijs):	dakgootset Quarto en binnenvloer

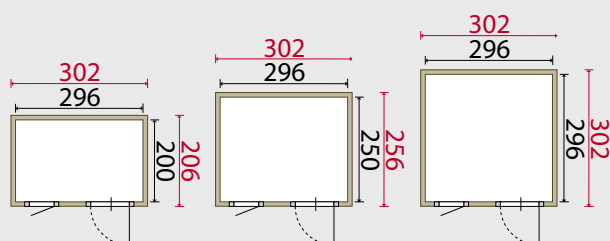

PALERMO

Zijwandhoogte:	222 cm
Nokhoogte:	272 cm
Dakoverstek:	60 – 85 cm voor, 5 – 30 cm achter (zie pag. 30)
	37 cm links, 37 cm rechts
Vleugelvenster RC51:	58 x 91 cm, rechtsdraaiend
Dubbele deur RC16:	123 x 189 cm
Inclusief:	glas, shingles, stormankers, fundamentbalken
Opties (meerprijs):	dakgootset Quarto en binnenvloer

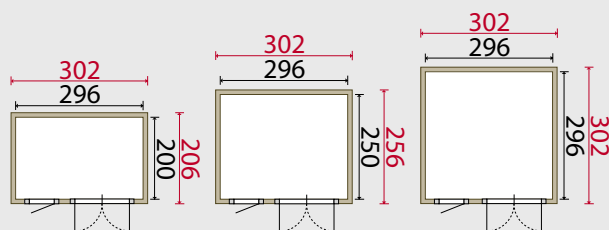

TIVOLI

Zijwandhoogte:	222 cm
Nokhoogte:	272 cm
Dakoverstek:	60 – 85 cm voor, 5 – 30 cm achter (zie pag. 30)
	37 cm links, 37 cm rechts
Vleugelvenster RC51:	58 x 91 cm, rechtsdraaiend
Dubbele deur RC18:	123 x 189 cm
Inclusief:	glas, shingles, stormankers, fundamentbalken
Opties (meerprijs):	dakgootset Quarto en binnenvloer

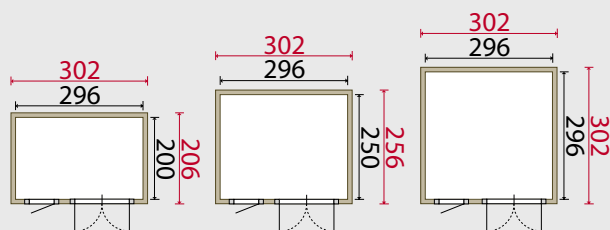

QUARTO ZADELDAK / FRONTBREEKTE 356 CM

BERGAMO

Zijwandhoogte:	222 cm
Nokhoogte:	287 cm
Dakoverstek:	60 – 85 cm voor, 5 – 30 cm achter (zie pag. 30)
	37 cm links, 37 cm rechts
Vleugelvenster RC51:	58 x 91 cm, rechtsdraaiend (2x)
Deur RC12:	86 x 189 cm, rechtsdraaiend
Inclusief:	glas, shingles, stormankers, fundamentbalken
Opties (meerprijs):	dakgootset Quarto en binnenvloer

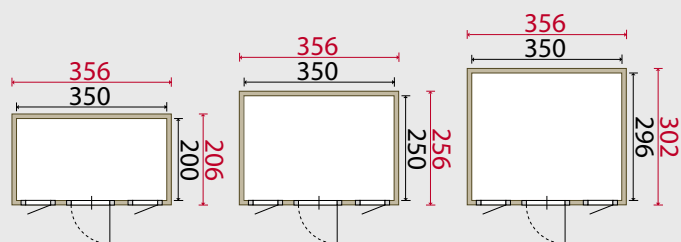

LIVORNO

Zijwandhoogte:	222 cm
Nokhoogte:	287 cm
Dakoverstek:	60 – 85 cm voor, 5 – 30 cm achter (zie pag. 30)
	37 cm links, 37 cm rechts
Vleugelvenster RC51:	58 x 91 cm, rechtsdraaiend (2x)
Deur RC14:	86 x 189 cm, rechtsdraaiend
Inclusief:	glas, shingles, stormankers, fundamentbalken
Opties (meerprijs):	dakgootset Quarto en binnenvloer

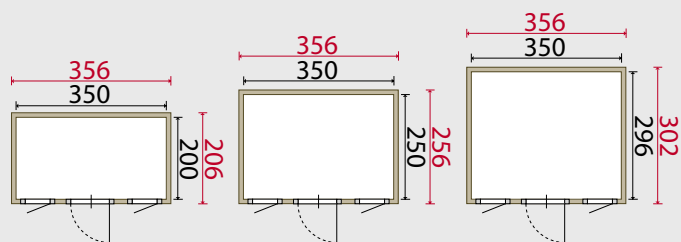

FIRENZE

Zijwandhoogte:	222 cm
Nokhoogte:	287 cm
Dakoverstek:	60 – 85 cm voor, 5 – 30 cm achter (zie pag. 30)
	37 cm links, 37 cm rechts
Dubbel vleugelvenster RC53:	98 x 91 cm
Dubbele deur RC16:	123 x 189 cm
Inclusief:	glas, shingles, stormankers, fundamentbalken
Opties (meerprijs):	dakgootset Quarto en binnenvloer

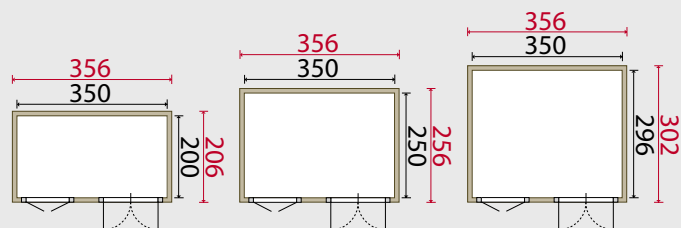

TORINO

Zijwandhoogte:	222 cm
Nokhoogte:	287 cm
Dakoverstek:	60 – 85 cm voor, 5 – 30 cm achter (zie pag. 30)
	37 cm links, 37 cm rechts
Dubbel vleugelvenster RC53:	98 x 91 cm
Dubbele deur RC18:	123 x 189 cm
Inclusief:	glas, shingles, stormankers, fundamentbalken
Opties (meerprijs):	dakgootset Quarto en binnenvloer

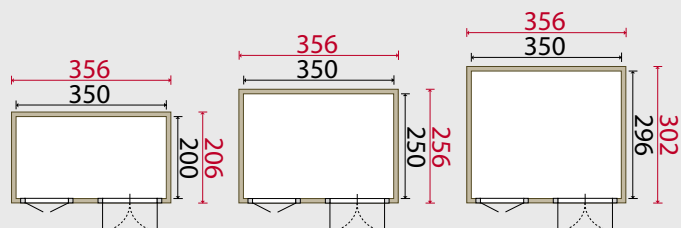

QUARTO PLAT DAK

BRESCIA

Zijwandhoogte:	222 cm
Nokhoogte:	233 cm
Dakoverstek:	34 cm rondom (bij Brescia met zijwand 154 cm is het dakoverstek aan de achterkant 4 cm)
Dubbele deur RC20:	123 x 189 cm
Inclusief:	glas, stormankers, fundamentbalken
Dakbedekking:	kwalitatief hoogwaardige folie inclusief ingelaste afvoer, lijm, hemelwaterafvoer, beugels en aluminium daktrim
Optie (meerprijs):	binnenvloer

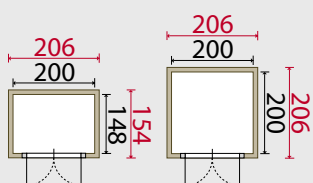

MESSINA

Zijwandhoogte:	222 cm
Nokhoogte:	233 cm
Dakoverstek:	34 cm rondom
Dubbele deur RC20:	123 x 189 cm
Inclusief:	glas, stormankers, fundamentbalken
Dakbedekking:	kwalitatief hoogwaardige folie inclusief ingelaste afvoer, lijm, hemelwaterafvoer, beugels en aluminium daktrim
Optie (meerprijs):	binnenvloer

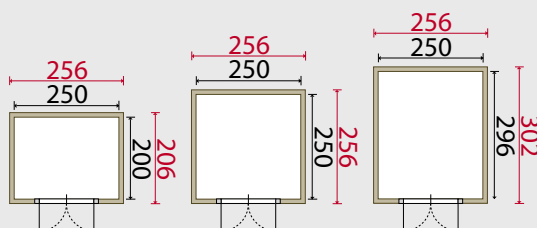

SIENA

Zijwandhoogte:	222 cm
Nokhoogte:	233 cm
Dakoverstek:	34 cm rondom
Dubbele deur RC20:	123 x 189 cm
Inclusief:	glas, stormankers, fundamentbalken
Dakbedekking:	kwalitatief hoogwaardige folie inclusief ingelaste afvoer, lijm, hemelwaterafvoer, beugels en aluminium daktrim
Optie (meerprijs):	binnenvloer

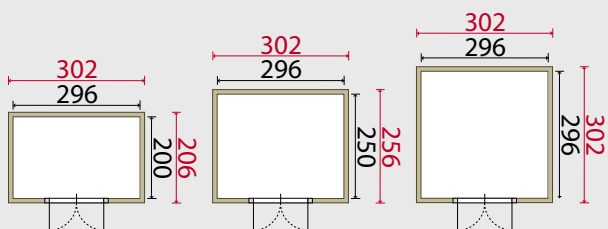

ANCONA

Zijwandhoogte:	222 cm
Nokhoogte:	233 cm
Dakoverstek:	34 cm rondom
Dubbele deur RC20:	123 x 189 cm
Inclusief:	glas, stormankers, fundamentbalken
Dakbedekking:	kwalitatief hoogwaardige folie inclusief ingelaste afvoer, lijm, hemelwaterafvoer, beugels en aluminium daktrim
Optie (meerprijs):	binnenvloer

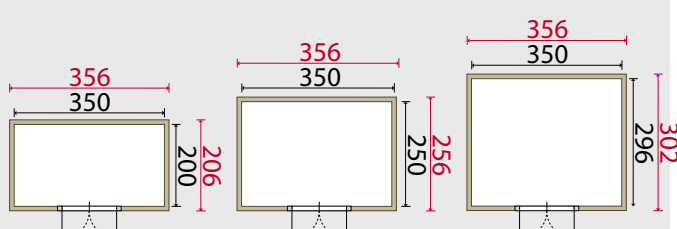

QUINTO PLAT DAK

RIMINI

Zijwandhoogte:	222 cm
Nokhoogte:	233 cm
Dakoverstek:	34 cm rondom
Uitzetraam RC55:	91 x 58 cm (2x)
Deur RC22:	86 x 189 cm, rechtsdraaiend
Inclusief:	glas, stormankers, fundamentbalken
Dakbedekking:	kwalitatief hoogwaardige folie inclusief ingelaste afvoer, lijm, hemelwaterafvoer, beugels en aluminium daktrim
Optie (meerprijs):	binnenvloer

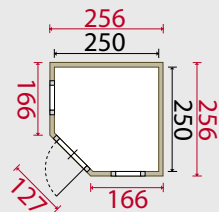

VICENZA

Zijwandhoogte:	222 cm
Nokhoogte:	233 cm
Dakoverstek:	34 cm rondom
Uitzetraam RC55:	91 x 58 cm (2x)
Dubbele deur RC20:	123 x 189 cm
Inclusief:	glas, stormankers, fundamentbalken
Dakbedekking:	kwalitatief hoogwaardige folie inclusief ingelaste afvoer, lijm, hemelwaterafvoer, beugels en aluminium daktrim
Optie (meerprijs):	binnenvloer

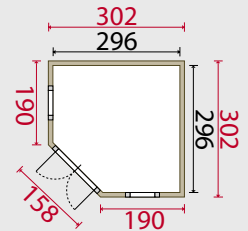

CAGLIARI

Zijwandhoogte:	222 cm
Nokhoogte:	300 cm
Voorluisfel:	65 cm
Dakoverstek:	23 cm rondom
Vleugelvenster RC51:	58 x 91 cm, rechtsdraaiend (2x)
Deur RC12:	86 x 189 cm, rechtsdraaiend
Inclusief:	glas, shingles, stormankers, sierkap 4-zijdig, fundamentbalken
Opties (meerprijs):	dakgootset Quinto en binnenvloer

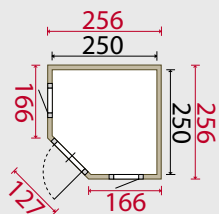

UDINE

Zijwandhoogte:	222 cm
Nokhoogte:	300 cm
Voorluisfel:	65 cm
Dakoverstek:	23 cm rondom
Vleugelvenster RC51:	58 x 91 cm, rechtsdraaiend (2x)
Deur RC14:	86 x 189 cm, rechtsdraaiend
Inclusief:	glas, shingles, stormankers, sierkap 4-zijdig, fundamentbalken
Opties (meerprijs):	dakgootset Quinto en binnenvloer

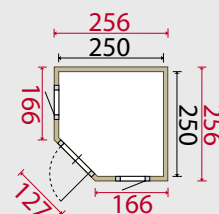

FOGGIA

Zijwandhoogte:	222 cm
Nokhoogte:	310 cm
Voorluisfel:	80 cm
Dakoverstek:	23 cm rondom
Dubbel vleugelvenster RC53:	98 x 91 cm (2x)
Dubbele deur RC16:	123 x 189 cm
Inclusief:	glas, shingles, stormankers, sierkap 4-zijdig, fundamentbalken
Opties (meerprijs):	dakgootset Quinto en binnenvloer

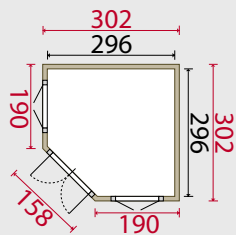

GENOVA

Zijwandhoogte:	222 cm
Nokhoogte:	310 cm
Voorluisfel:	80 cm
Dakoverstek:	23 cm rondom
Dubbel vleugelvenster RC53:	98 x 91 cm (2x)
Dubbele deur RC18:	123 x 189 cm
Inclusief:	glas, shingles, stormankers, sierkap 4-zijdig, fundamentbalken
Opties (meerprijs):	dakgootset Quinto en binnenvloer

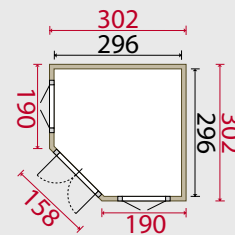

RAVENNA

Zijwandhoogte:	222 cm
Nokhoogte:	315 cm
Voorlufel:	80 cm
Dakoverstek:	23 cm rondom
Dubbel vleugelvenster RC53:	98 x 91 cm (2x)
Dubbele deur RC16:	123 x 189 cm
Inclusief:	glas, shingles, stormankers, sierkap 4-zijdig, fundamentbalken
Opties (meerprijs):	dakgootset Quinto en binnenvloer

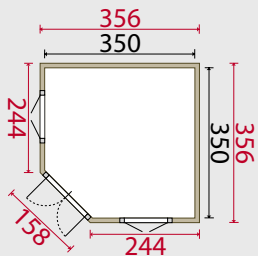

MODENA

Zijwandhoogte:	222 cm
Nokhoogte:	315 cm
Voorlufel:	80 cm
Dakoverstek:	23 cm rondom
Dubbel vleugelvenster RC53:	98 x 91 cm (2x)
Dubbele deur RC18:	123 x 189 cm
Inclusief:	glas, shingles, stormankers, sierkap 4-zijdig, fundamentbalken
Opties (meerprijs):	dakgootset Quinto en binnenvloer

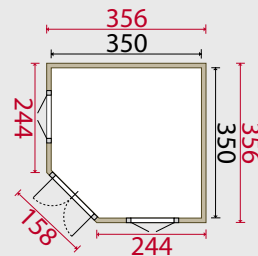

PIACENZA

Zijwandhoogte:	222 cm
Nokhoogte:	310 cm
Dakoverstek:	23 cm rondom
Vleugelvenster RC51:	58 x 91 cm, rechtsdraaiend (2x)
Deur RC12:	86 x 189 cm, rechtsdraaiend
Inclusief:	glas, shingles, stormankers, sierkap 8-zijdig, fundamentbalken
Optie (meerprijs):	binnenvloer

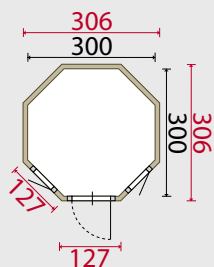

MILANO

Zijwandhoogte:	222 cm
Nokhoogte:	310 cm
Dakoverstek:	23 cm rondom
Vleugelvenster RC51:	58 x 91 cm, rechtsdraaiend (2x)
Deur RC14:	86 x 189 cm, rechtsdraaiend
Inclusief:	glas, shingles, stormankers, sierkap 8-zijdig, fundamentbalken
Optie (meerprijs):	binnenvloer

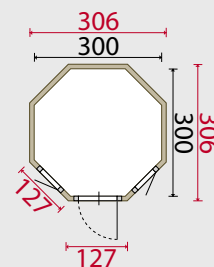

VERONA

Zijwandhoogte:	222 cm
Nokhoogte:	320 cm
Dakoverstek:	23 cm rondom
Dubbel vleugelvenster RC53:	98 x 91 cm (2x)
Dubbele deur RC16:	123 x 189 cm
Inclusief:	glas, shingles, stormankers, sierkap 8-zijdig, fundamentbalken
Optie (meerprijs):	binnenvloer

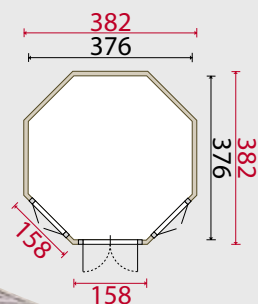

ROMA

Zijwandhoogte:	222 cm
Nokhoogte:	320 cm
Dakoverstek:	23 cm rondom
Dubbel vleugelvenster RC53:	98 x 91 cm (2x)
Dubbele deur RC18:	123 x 189 cm
Inclusief:	glas, shingles, stormankers, sierkap 8-zijdig, fundamentbalken
Optie (meerprijs):	binnenvloer

